

**SORL**

**GLOBAL BRAKING SOLUTIONS**

## О КОМПАНИИ RUILI GROUP

RUILI GROUP основана в 1987 году.

Бренд SORL входит в состав холдинга Ruili Group — крупнейшего разработчика и производителя пневматической аппаратуры и других автомобильных компонентов в Китае.

Ruili Group состоит из 11 заводов, обеспечивающих потребности автомобильной промышленности Китая.



В настоящее время в Россию поставляется более 500 наименований запасных частей для коммерческого транспорта российского и зарубежного производства: VOLVO, SCANIA, MAN, MERCEDES-BENZ, IVECO, DAF, RENAULT, МАЗ, КАМАЗ, ГАЗ и др. За 2022-2023 г. ассортимент расширится до 2000 наименований.

## SORL В МИРЕ

С 1993 г. компания обеспечивает качественной продукцией крупнейшие автомобильные заводы Китая. Более 26% продукции экспортируется в страны Азии, США, Европу и Россию.



**1993** год

FAW



**1995** год

HOWO



**1997** год

SHAANXI



**1998** год

BEIBEN TRUCK



**1999** год

DONGFENG



**2000** год

FOTON DAIMLER



**2002** год

JAC MOTORS



**2003** год

HUALING XINGMA AUTOMOBILE



**2009** год

CHENGDU DAYUN AUTOMOTIVE



**2014** год

KAMAZ



**2015** год

MAZ



**2016** год

SAIC-IVECO HONGYAN VEHICLE



**2021** год

ГАЗ

# ПРОИЗВОДСТВЕННЫЕ МОЩНОСТИ

## КОМПАНИЯ RUILI HFMC

город Ханчжоу

В декабре 2017 года группа компаний Ruili стала полным владельцем компании Hangzhou Hangcheng Friction Materials Co., Ltd и вдохнула новую жизнь в проверенный временем национальный бренд, существующий на рынке больше 70 лет. Крепкое положение и преимущества компании Hangzhou Hangcheng Friction Materials Co., Ltd в индустрии позволяют быстро захватывать рынок, стремительно развивать продукцию и организовать систему послепродажного обслуживания высочайшего класса.



Производимая продукция:



## ЗАВОД RUILI MEILIAN

город Пекин

С 2016 года компания Ruili Meilian является производителем пневматических компрессоров для автомобилей отечественного и иностранного производства.



Производимая продукция:



## КОМПАНИЯ RUILI KORMEE

город Гуанчжоу

Основанная в 2007 году, компания Ruili Kormee является ведущим производителем электронных систем управления коммерческих автомобилей в Китае.



Производимая продукция:



## КОМПАНИЯ RUILI DACHAO/AIJA

город Шанхай

В феврале 2011 года группа компаний Ruili и China Aviator Industry Group Industry Groupe совместно основали Shanghai Ruili Dachao Electronic Technology Co., Ltd для производства электронных автомобильных компонентов в области датчиков давления масла и массового расхода воздуха, а также систем контроля на транспорте.



Производимая продукция:





## ПРОИЗВОДСТВЕННЫЕ МОЩНОСТИ

### ЗАВОД RUILI HAIAN

город Руян

Завод Ruili Haian производит высококачественные автоматические регулировочные рычаги в комплекте с дополнительным оборудованием.



Производимая продукция:



### ЗАВОД RUILI BINHAI

город Вэньчжоу

Завод Ruili Binhai занимается исследованиями и разработкой, производством и обслуживанием электрических тормоз-замедлителей, главных компонентов изделий ABS, компонентов ABS, гидроагрегатов ABS и т.д.



Производимая продукция:



### КОМПАНИЯ RUILI MACHINERY

город Нинбо

Основана в 2017 году Ningbo Ruili Machine Co., Ltd, является первоклассным разработчиком и производителем литейных форм для высокоточного литья под давлением.



Производимая продукция:



### КОМПАНИЯ RUILI SHENGS AISI

город Янчжоу

С 2018 компания занимается технологиями производства и эксплуатации высококачественного литья под давлением. Данный завод является главным поставщиком для OEM производителей внутреннего рынка и производителей первого эшелона, таких как Mercedes, Changan Ford, ZF, Bosch, TRW, Valeo, Wabco, Saden и т.д.



Производимая продукция:



Гарантия на продукцию компании «Ruili Group», поставляемую под брендом «SORL», составляет 24 месяца с даты изготовления, указанной на бирке или корпусе изделия (если иные условия не оговорены в договоре и не противоречат действующему законодательству).

Гарантийные обязательства распространяются на узлы и комплектующие, неисправность которых возникла при их изготовлении (производственный брак) или являющиеся следствием их скрытых дефектов, выявленных в процессе эксплуатации.

Гарантийные обязательства не распространяются на неисправности или повреждения, вызванные следующими причинами:

- нормальный (естественный) эксплуатационный износ запасной части;
- механические повреждения изделия или воздействие химических веществ;
- несоблюдение условий эксплуатации, транспортировки или хранения.

Исполнение гарантийных обязательств по изделиям под брендом SORL производства компании Ruili Group и реализованных на территории РФ и СНГ осуществляет компания ООО «МАКСКАМ».



Компания SORL входит в число лидеров производителей запасных частей в Китае.

Вся продукция прошла необходимые испытания и имеет международные и российские сертификаты соответствия качества выпускаемой продукции.

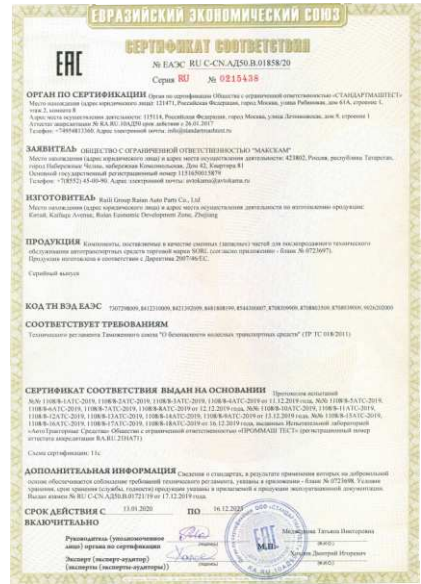
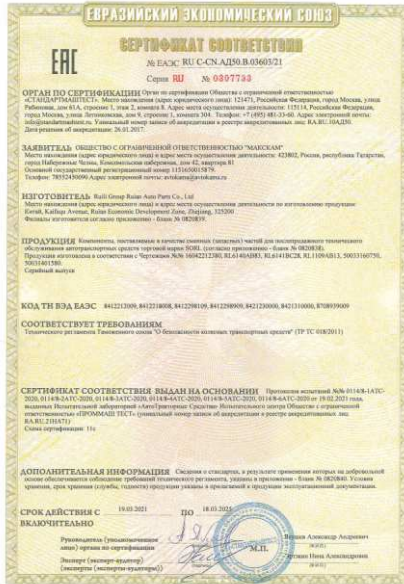
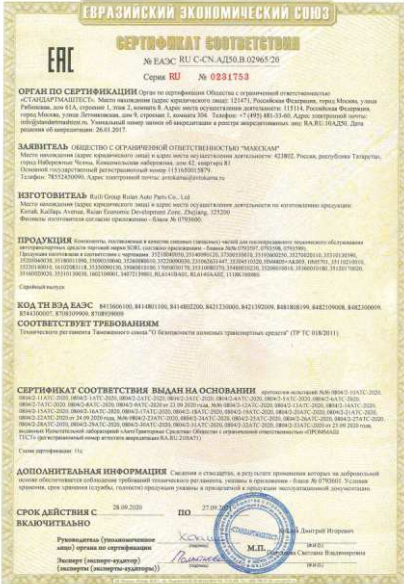



**ТОРМОЗНАЯ СИСТЕМА ТЯГАЧА**

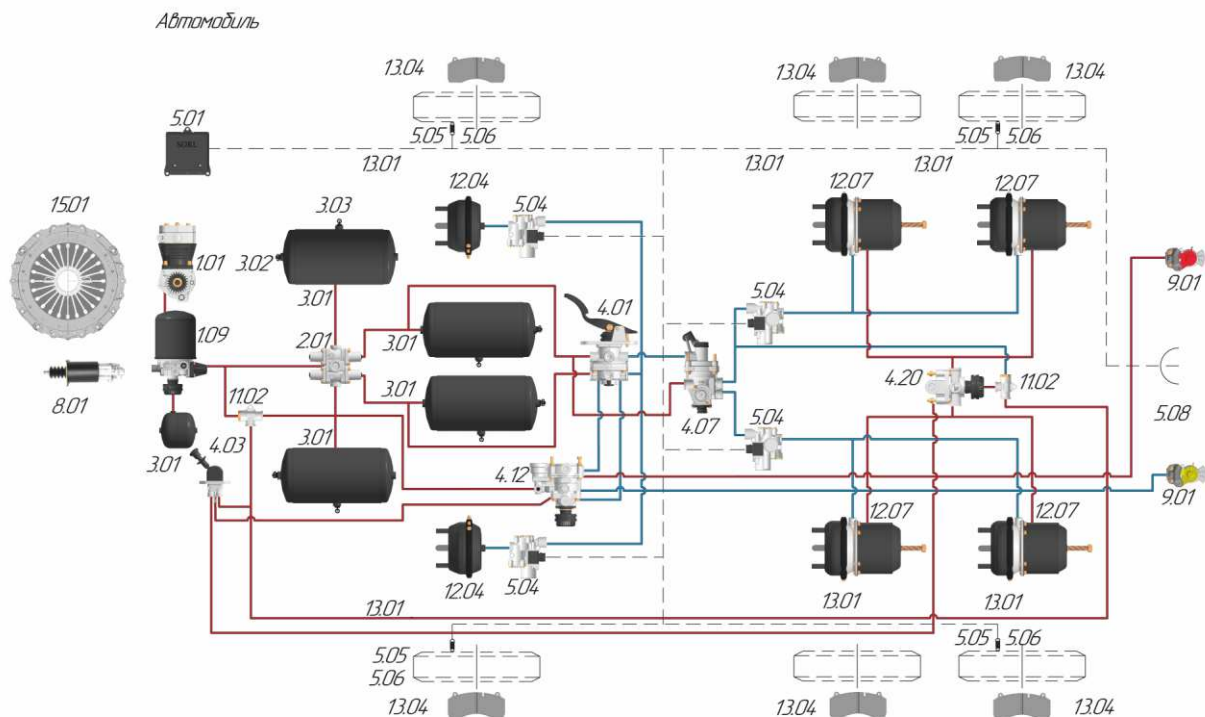

**ТОРМОЗНАЯ СИСТЕМА ПРИЦЕПА**

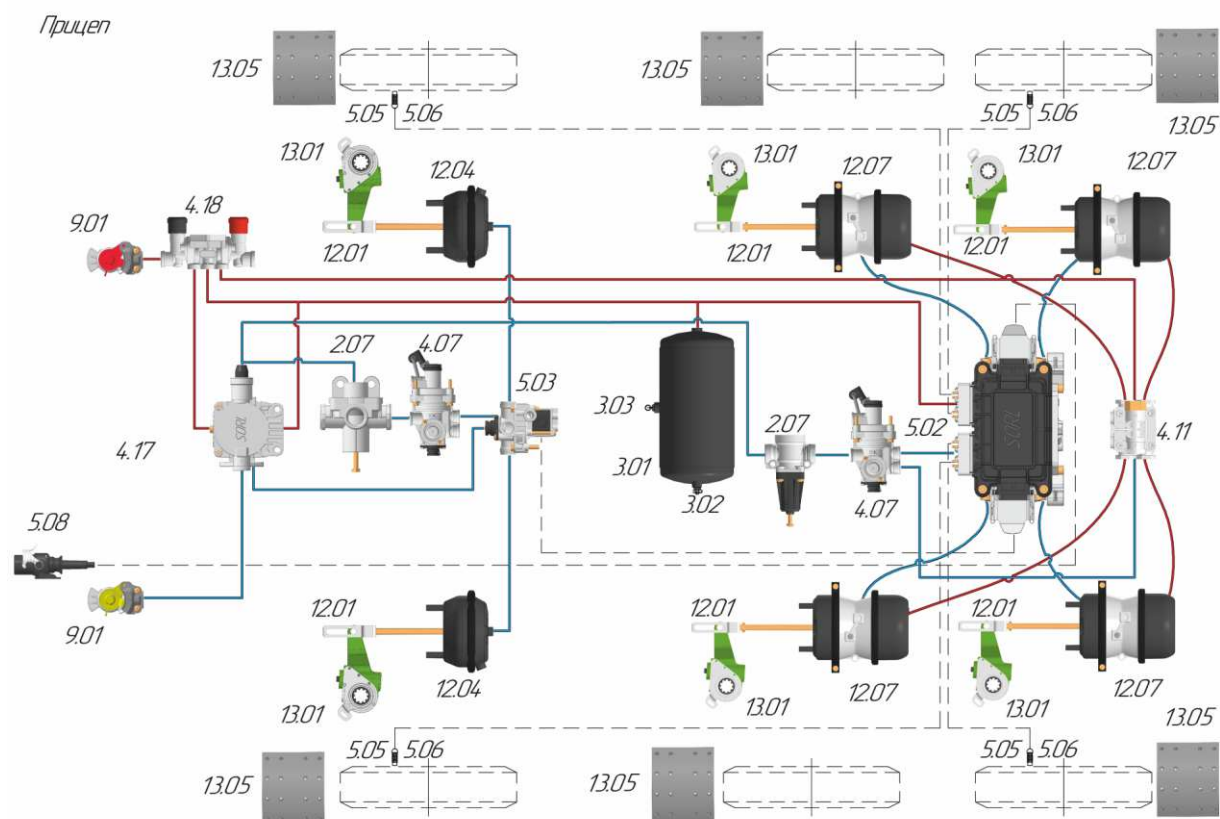

**1. Тормозная система автомобиля**

- 1. Устройства подготовки и очистки сжатого воздуха
- 1.01 Компрессор (одноцилиндровый)
- 1.02 Компрессор (двухцилиндровый)
- 1.03 Пневматический компрессор с электрическим приводом
- 1.04 Предохранитель против замерзания
- 1.05 Влагомаслоотделитель
- 1.06 Регулятор давления воздуха
- 1.07 Разгрузочный клапан
- 1.08 Клапан ограничения давления
- 1.09 Устройство подготовки воздуха
- 1.10осушитель воздуха (однокамерный)
- 1.11осушитель воздуха (двухкамерный)
- 1.12осушитель воздуха без картриджа
- 1.13 Картридж осушителя воздуха
- 1.14 Глушитель шума
- 1.15 Подогревающий элемент осушителя воздуха

**2. Защита от утечек воздуха**

- 2.01 Клапан защитный (четырёхконтурный)
- 2.02 Клапан защитный (многоконтурный)
- 2.03 Клапан защитный (двойной)
- 2.04 Клапан защитный (тройной)
- 2.05 Клапан предохранительный
- 2.06 Клапан защитный (обратный)
- 2.07 Клапан ограничения давления
- 2.08 Регулятор расхода воздуха

**3. Хранение воздуха**

- 3.01 Ресивер воздушный
- 3.02 Клапан контрольного вывода
- 3.03 Кран слива конденсата
- 3.04 Кран слива конденсата автоматический
- 3.05 Фитинг
- 3.06 Трубка полиамидная

**4. Управление тормозами**

- 4.01 Кран тормозной (ГТК)
- 4.02 Кран тормозной двухсекционный (ГТК)
- 4.03 Кран тормозной с ручным управлением
- 4.04 Кран тормозной с ручным управлением Р.Т.О.
- 4.05 Кран управляющий
- 4.06 Регулятор тормозных сил с механическим управлением
- 4.07 Регулятор тормозных сил автоматический
- 4.08 Регулятор тормозных сил прицепной
- 4.09 Упругий элемент регулятора тормозных сил
- 4.10 Клапан быстрого растормаживания
- 4.11 Клапан управления тормозами прицепа
- 4.12 Клапан защитный прицепа
- 4.13 Клапан защитный автомобиля
- 4.14 Релейный клапан
- 4.15 Пружинный ускорительный клапан
- 4.16 Пружинный тормозной клапан прицепа
- 4.17 Воздухораспределитель тормозов прицепа
- 4.18 Клапан растормаживания прицепа
- 4.19 Защитный клапан от перегрузки
- 4.20 Клапан ускорительный
- 4.21 Клапан ускорительный пропорциональный
- 4.22 Элемент упругий

**5. Электронные блоки управления торможением**

- 5.01 Электронный блок управления АБС автомобиля
- 5.02 Электронный блок управления АБС прицепа
- 5.03 Клапан-модулятор двойной
- 5.04 Клапан-модулятор
- 5.05 Датчик скорости вращения колеса
- 5.06 Консистентная смазка датчика скорости вращения колеса
- 5.08 Кабель-удлинитель датчика скорости вращения колеса
- 5.09 Полюсное колесо
- 5.10 Кабель диагностики
- 5.11 Кабель модулятора
- 5.12 Кабель-удлинитель датчика
- 5.13 Портативный диагностический комплекс для прицепной техники

**6. Управление пневмоподвеской**

- 6.01 Кран уровня пола
- 6.02 Кран ручного управления пневмоподвеской
- 6.03 Кран управления платформой
- 6.04 Кран управления подъемом оси

**7. Электронно-управляемая пневмоподвеска**

- 7.01 Электромагнитный клапан
- 7.02 Клапан контроля давления
- 7.03 Датчик высоты положения кузова
- 7.04 Датчик положения кузова
- 7.05 Датчик давления

**8. Управляющие устройства**

- 8.01 Пневмогидравлический усилитель
- 8.02 Ниппель
- 8.03 Главный цилиндр сцепления
- 8.04 Ручка рычага переключения скоростей
- 8.05 Воздухораспределитель механизма переключения делителя
- 8.06 Рукоятка переключения делителя
- 8.07 Цилиндр сцепления главного

**9. Соединение прицепа**

- 9.01 Головка соединительная
- 9.02 Кран разобшительный
- 9.03 Кронштейн крепления соединительной головки
- 9.04 Магистральный фильтр
- 9.05 Кабель питания прицепа спиральный
- 9.06 Кабель питания прицепа
- 9.07 Шланг прицепа воздушный
- 9.08 Кабель электрический
- 9.09 Разъем соединения кабеля питания
- 9.10 Муфта разрывная

**10. Специальные устройства для автобусов**

- 10.01 Клапан пневматический открывания дверей

**11. Универсальные устройства**

- 11.01 Клапан обратный
- 11.02 Клапан двухмагистральный
- 11.03 Обратный клапан TR-3
- 11.04 Клапан синхронизации
- 11.05 Цилиндр пневматический
- 11.06 Рабочий цилиндр сцепления
- 11.07 Заслонка выхлопных газов для торможения двигателем
- 11.08 Многопозиционный клапан
- 11.09 Клапан пневматический управления раздаточной коробкой
- 11.10 Клапан подъема оси
- 11.11 Клапан механизма переключения передач
- 11.12 Клапан управления
- 11.13 Клапан электро-пневматический
- 11.14 Пропорциональный клапан

**12. Привод тормозного механизма**

- 12.01 Вилка тормозной камеры
- 12.02 Камера тормозная (дисковый тормоз)
- 12.03 Камера тормозная (клиновый тормоз)
- 12.04 Камера тормозная (диафрагменная)
- 12.05 Камера тормозная с пружинным энергоаккумулятором (дисковый тормоз)
- 12.06 Камера тормозная с пружинным энергоаккумулятором (клиновый тормоз)
- 12.07 Камера тормозная с пружинным энергоаккумулятором (диафрагменная)
- 12.08 Диафрагма

**13. Тормозной механизм**

- 13.01 Контрольная часть рычага
- 13.02 Рычаг регулировочный автоматический
- 13.03 Рычаг регулировочный механический
- 13.04 Колодка тормозная
- 13.05 Накладка тормозная
- 13.06 Ремкомплект суппорта

**14. Амортизаторы**

- 14.01 Амортизатор

**15. Сцепление**

- 15.01 Диск сцепления (ведущий)
- 15.02 Диск сцепления (ведомый)
- 15.03 Подшипник выжимной сцепления

**16. Фильтры**

- 16.01 Фильтр воздушный
- 16.02 Фильтр масляный
- 16.03 Фильтр салонный
- 16.04 Фильтр топливный

**17. Подъем кабины**

- 17.01 Гидроцилиндр подъема кабины
- 17.02 Насос подъема кабины

**18. Рулевое управление**

- 18.01 Насос гидроусилителя рулевого управления



Амортизатор .....	11
Воздухораспределитель механизма переключения делителя .....	11
Воздухораспределитель тормозов прицепной техники. . . . .	11
Головка соединительная .....	12
ГТК (Кран тормозной двухсекционный).....	14
Датчик скорости вращения колеса ABS.....	15
Датчик давления ECAS .....	16
Датчик положения кузова ECAS.....	16
Кабель электрический .....	17
Камера тормозная .....	17
Картридж осушителя воздуха .....	19
Клапан двухмагистральный .....	20
Клапан защитный .....	20
Клапан магистральный .....	21
Клапан магнитный ECAS .....	21
Клапан ограничения давления .....	22
Клапан перепускной .....	23
Клапан пневматический .....	23
Клапан растормаживания .....	23
Клапан управления КПП .....	24
Клапан ускорительный .....	25
Клапан электромагнитный .....	26
Колодка тормозная .....	27
Комплект установочный .....	30
Компрессор пневматический поршневой.....	30
Кран разобщительный.....	31
Кабель питания полуприцепа.....	31



Кран слива конденсата.....	32
Кран тормозной с ручным управлением.....	32
Кран управления пневмоподвеской.....	33
Кран уровня пола.....	34
КУТП (Клапан управления тормозами прицепа).....	34
Модулятор ABS.....	35
Накладка тормозная.....	35
Насос гидроусилителя рулевого управления.....	39
Осушитель воздуха с регулятором давления воздуха.....	40
Пнеumoгидравлический усилитель (ПГУ).....	41
Предохранитель против замерзания.....	42
Регулятор давления воздуха.....	42
Регулятор тормозных сил.....	42
Ремкомплект суппорта.....	43
Ресивер пневматический.....	44
Рукоятка переключения делителя.....	44
Рычаг регулировочный автоматический.....	44
Рычаг регулировочный механический.....	48
Система ABS.....	50
Сцепление.....	51
Трубка полиамидная.....	52
Фильтр магистральный.....	53
Фильтры.....	53
Цилиндр пневматический.....	59
Шланг прицепа винтовой.....	59
Шумоглушитель.....	60
Элемент упругий.....	60
Энергоаккумулятор.....	61

# Каталог продукции

## Амортизатор

Наименование	Фото	Артикул, OEM	Применяемость	QR-код
Амортизатор передней подвески (стальн.кожух)		Артикул: 29050060010 OEM: 53212-2905006-01	КАМАЗ 5320, 53212, 53215, 5410, 54112, 54115, 5511, 55102, 55111, 65115, ПАЗ 3205	
Амортизатор (под кабину)		Артикул: 29050040010 OEM: 5320-5001076	КАМАЗ 5320, 53212, 5410, 54112, 5511, 55102, 53215, 54115, 55111, 65115, 4310, 5315, 5325, 6460, 6522, 65225, 6520,	

## Воздухораспределитель механизма переключения делителя

Воздухораспределитель механизма переключения в сборе		Артикул: 17050840010 OEM: 15.1772010	КАМАЗ 53215, 54115, 55111, 65115, 55102, 5320, 53212, 54112, 5511, 5410, 5350, 4350, 43118	
--	---	---	--	---













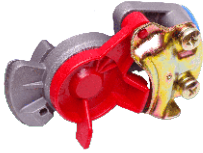







## Воздухораспределитель тормозов прицепной техники

Воздухораспределитель 10 bar		Артикул: 35270020110 OEM: 9710021520	DAF, KRONE, KÖGEL, LOHR, SAF, Schmitz	
Воздухораспределитель		Артикул: 35270040090 OEM: 9710023000	BPW, DAF, KRONE, KÖGEL, MAN, RENAULT, SAF, SCANIA, Schmitz, VOLVO	
Воздухораспределитель		Артикул: 35270030090 OEM: 9710021500	BPW, DAF, MAN, MB, NEOPLAN	
Воздухораспределитель прицепа EBS		Артикул: 35270040070 OEM: 9710028050	KRONE, KOGEL, LOHR, SCHMITZ	

Наименование	Фото	Артикул, OEM	Применяемость	QR-код
<b>Воздухораспределитель с клапаном растормаживания</b>		Артикул: <b>35270040040</b> OEM: <b>971 002 700 0</b>	<b>DAF, FREIGHTLINER, Scania, Schmitz</b>	
<b>Воздухораспределитель с краном растормаживания</b>		Артикул: <b>35270030070</b> OEM: <b>100.3531008</b>	<b>НЕФАЗ, СЗАП</b>	
<b>Кран прицепа двухпроводный 70/71 КАМАЗ, МАЗ</b>		Артикул: <b>35270130010</b> OEM: <b>11.3531010-71</b>	<b>ЗИЛ, КАМАЗ, ЛИАЗ, МАЗ, Урал, ПАЗ</b>	
<b>Кран прицепа однопроводный 80/81 КАМАЗ, МАЗ</b>		Артикул: <b>35270130020</b> OEM: <b>11.3531010-81</b>	<b>НЕФАЗ, СЗАП</b>	

## Головка соединительная

<b>Головка ПАЛМ 16x1.5 (желтая)</b>		Артикул: <b>35210050390</b> OEM: <b>952 200 022 0</b>	<b>BPW, Kogel, Krone, Schmitz</b>	
<b>Головка ПАЛМ 16x1.5 (красная)</b>		Артикул: <b>35210050380</b> OEM: <b>952 200 021 0</b>	<b>BPW, Kogel, Krone, Schmitz</b>	
<b>Головка ПАЛМ 16x1.5 с клапаном (желтая)</b>		Артикул: <b>35210040050</b> OEM: <b>952 200 222 0</b>	<b>DAF, Iveco, MAN, Renault, Scania, Volvo, КАМАЗ, МАЗ</b>	
<b>Головка ПАЛМ 16x1.5 с клапаном (красная)</b>		Артикул: <b>35210040020</b> OEM: <b>952 201 002 0</b>	<b>DAF, Iveco, MAN, Renault, Scania, Volvo, КАМАЗ, МАЗ</b>	
<b>Головка ПАЛМ 16x1.5 с фильтром (желтая)</b>		Артикул: <b>352101401500020</b> OEM: <b>952 201 002 0</b>	<b>BPW, Kogel, Krone, Schmitz</b>	

Наименование	Фото	Артикул, OEM	Применяемость	QR-код
Головка ПАЛМ 16x1,5 с фильтром (красная)		Артикул: 352101401400010 OEM: 952 201 001 0	BPW, Kogel, Krone, Schmitz	
Головка ПАЛМ 22x1,5 (красная)		Артикул: 35210010130 OEM: 100.3521110	КАМАЗ 43105, 4310, 4326, 5320, 53212, 5410, 54112, 55102, 5511, 65115, 53215, 54115, 55111, ГАЗ, ЗИЛ, МАЗ, НЕФАЗ, СЗАП, Урал	
Головка ПАЛМ 22x1,5 (синяя)		Артикул: 35210010120 OEM: 100.3521111	КАМАЗ 43105, 4310, 4326, 5320, 53212, 5410, 54112, 55102, 5511, 65115, 53215, 54115, 55111, ГАЗ, ЗИЛ, МАЗ, НЕФАЗ, СЗАП, Урал	
Головка ПАЛМ 22x1,5 тип "А" с клапаном (красная)		Артикул: 35210040390 OEM: 100.3521110-10	КАМАЗ 4310, 43114, 43118, 4326, 53212, 5410, 54112, 5511, 43105, 5350, 6350, 4350, 6450, ЗИЛ, МТЗ, Урал	
Головка ПАЛМ 22x1,5 (желтая)		Артикул: 35210050040 OEM: 452 200 012 0	Kogel, Krone, Schmitz	
Головка ПАЛМ 22x1,5 (красная)		Артикул: 35210050010 OEM: 452 200 011 0	Kogel, Krone, Schmitz	
Головка ПАЛМ 22x1,5 с клапаном (желтая)		Артикул: 35210040060 OEM: 452 200 211 0	DAF, Iveco, Kogel, Krone, MAN, MB, Renault, Scania, Schmitz, Volvo	
Головка ПАЛМ 22x1,5 с клапаном (красная)		Артикул: 35210040010 OEM: 452 200 211 0	DAF, Iveco, Kogel, Krone, MAN, MB, Renault, Scania, Schmitz, Volvo	
Муфта разрывная (M16*1,5) воздушная быстроразъемная		Артикул: 35210180040 OEM: 100.3521110/111	КАМАЗ, МАЗ	
Муфта разрывная (M22*1,5) воздушная быстроразъемная		Артикул: 35210180050 OEM: 100.3521110/111	КАМАЗ, МАЗ	



Наименование

Фото

Артикул, OEM

Применяемость

QR-код

## ГТК (Кран тормозной двухсекционный)

ГТК (главный тормозной кран) MAN



Артикул: 35140080060  
OEM: 461 315 008 0

DAF, Iveco, MAN, MB, Renault, Scania, Volvo



ГТК (главный тормозной кран) MB



Артикул: 35140130040  
OEM: 461 315 264 0

DAF, MB



ГТК (главный тормозной кран) SCANIA



Артикул: 35140140000  
OEM: 461 315 180 7

Scania



ГТК (главный тормозной кран) VOLVO



Артикул: 35140080030  
OEM: MB4690

Volvo



ГТК (главный тормозной кран) КАМАЗ, МАЗ



Артикул: 35140090120  
OEM: 100.3514008

КАМАЗ 4310, 43101, 5320, 53212, 5410, 54112, 55102, 5511, ГАЗ, ЗИЛ, ЛИАЗ, МАЗ, ПАЗ, Урал



ГТК (главный тормозной кран) МАЗ



Артикул: 35140048470  
OEM: 461 319 008 0

МАЗ серия 6430, MB



ГТК н/обр. (без педали) КАМАЗ



Артикул: 35140090140  
OEM: 100.3514108-10

КАМАЗ 4308, 43114, 43118, 4326, 4350, 43501, 53228, 5360, 5460, 6460, 65115, 65116, 6520, 6522, 65226, 6540



ГТК н/обр. (с педалью) КАМАЗ



Артикул: 35140090130  
OEM: 100.3514108

КАМАЗ 4308, 43114, 43118, 4326, 4350, 43501, 53228, 5360, 5460, 6460, 65115, 65116, 6520, 6522,



ГТК (главный тормозной кран) MAN



Артикул: 35140240050  
OEM: 4613150890

MAN



Наименование

Фото

Артикул, OEM

Применяемость

QR-код

## Датчик скорости вращения колеса ABS

Датчик ABS прямой  
L=1700мм



Артикул: **36304220420**  
OEM: **441 032 900 0**

DAF, Iveco, MAN, MB,  
Renault, Scania, Volvo



Датчик ABS прямой  
L=3000мм



Артикул: **36304220400**  
OEM: **441 032 921 0**

MAN, MB



Датчик ABS прямой  
L=300мм



Артикул: **36304220410**  
OEM: **441 032 90 50**

BPW, DAF, Kogel,  
Krone, MAN, MB,  
Renault, Scania,  
Schmitz, Volvo



Датчик ABS угловой  
L=1000мм



Артикул: **36304110790**  
OEM: **441 032 809 0**

DAF, Iveco, Kogel,  
Krone, Lohr, MAN,  
Renault, SAF, Scania,  
Schmitz, Van Hool,  
Volvo



Датчик ABS угловой  
L=1500мм



Артикул: **36304110810**  
OEM: **441 032 851 0**

MB



Датчик ABS угловой  
L=2000мм



Артикул: **36304110820**  
OEM: **441 032 823 0**

DAF, Iveco, MAN, MB,  
Renault, Scania,  
Van Hool



Датчик ABS угловой  
L=2050мм



Артикул: **36304110800**  
OEM: **441 032 858 0**

DAF, Iveco



Датчик ABS угловой  
L=400мм



Артикул: **36304110780**  
OEM: **441 032 808 0**

BPW, DAF, Iveco, Kogel,  
Lohr, MAN, MB, Renault  
SAF, Scania, Schmitz,  
Volvo



Кабель соединительный  
ABS 3м





Артикул: **35504200300**  
OEM: **449 712 030 0**

Прицепная техника



Наименование	Фото	Артикул, OEM	Применяемость	QR-код
Кабель соединительный ABS 4м		Артикул: 35504200400 OEM: 449 712 040 0	Прицепная техника	
Кабель соединительный ABS 6м		Артикул: 35504200600 OEM: 449 712 060 0	Прицепная техника	
Кабель соединительный ABS 8м		Артикул: 35504200800 OEM: 449 712 080 0	Прицепная техника	

## Датчик давления ECAS

Датчик давления МВ, КАМАЗ 5490		Артикул: 38021220010 OEM: 441 044 102 0	DAF, Iveco, MAN, MB, Renault, Scania, Schmitz	
--------------------------------	--	--	---	--

## Датчик положения кузова ECAS

Датчик положения кузова DAF, Iveco, MAN, MB, Scania		Артикул: 29080130060 OEM: 441 050 006 0	DAF, Iveco, MAN, MB	
Датчик положения кузова DAF, MAN, MB, RVI, Scania, Volvo		Артикул: 29080130030 OEM: 441 050 008 0	DAF, MAN, MB, Renault, Scania, Volvo	
Датчик положения кузова ECAS DAF, Iveco, MAN, MB, RVI, Scania, Schmitz		Артикул: 29080130050 OEM: 441 050 011 0	DAF, Iveco, Kogel, Krone, MAN, Neoplan, Renault, Scania, Schmitz, Volvo, КАМАЗ 5297, ЛИАЗ 5297, ПА3 3237	
Датчик положения кузова ECAS DAF, Scania		Артикул: 41010990020 OEM: 441 050 100 0	DAF, Renault, Scania, Schmitz	

Наименование	Фото	Артикул, OEM	Применяемость	QR-код
Датчик уровня пневмоподвески ELC Volvo		Артикул: <b>RL2908VA01</b> OEM: <b>22194741</b>	Volvo	
Датчик положения кузова ECAS MAN, MB, Scania		Артикул: <b>41010990010</b> OEM: <b>441 050 121 0</b>	DAF, Iveco, MAN, MB, Scania	
Датчик положения кузова Iveco, KRONE, KÖGEL, RVI, Schmitz		Артикул: <b>29080130040</b> OEM: <b>441 050 010 0</b>	DAF, Iveco, Krone, Kogel, Neoplan, Renault, Scania, Schmitz, Volvo	
Датчик положения кузова Iveco, RVI		Артикул: <b>29080130070</b> OEM: <b>441 050 013 0</b>	Iveco, Renault	
Датчик уровня пневмоподвески ELC RVI, Volvo		Артикул: <b>38133060010</b> OEM: <b>K013741</b>	Renault, Volvo	

## Кабель электрический

Кабель электрический на прицеп 7 полюсов (7,5 метров) КАМАЗ		Артикул: <b>37300550010</b> OEM: <b>54112-3724706</b>	КАМАЗ, МАЗ	
---	---	--	------------	---

## Камера тормозная

Камера тормозная тип 12 барабанного тормоза МАЗ		Артикул: <b>35193600250</b> OEM: <b>423 103 900 0</b>	BPW, Krone, MAN, MB, Renault, Scania, МАЗ	
Камера тормозная тип 16 барабанного тормоза BPW, DAF, MAN, MB, Scania, Schmitz		Артикул: <b>35198100160</b> OEM: <b>423 104 900 0</b>	BPW, DAF, Kogel, Krone, MAN, Renault, Scania, Schmitz, Volvo	

Наименование	Фото	Артикул, OEM	Применяемость	QR-код
Камера тормозная тип 16 дискового тормоза BPW, MB, SAF, Scania		Артикул: 35192106490 OEM: 423 104 710 0	BPW, DAF, Kogel, Krone, MAN, MB, SAF, Scania, Schmitz	
Камера тормозная тип 20 барабанного тормоза BPW, MAN, MB, Schmitz		Артикул: 35190308490 OEM: 423 105 900 0	BPW, DAF, Iveco, Kogel, Krone, Renault, Scania, Volvo	
Камера тормозная тип 20 дискового тормоза BPW, DAF, MAN, MB, SAF, Schmitz		Артикул: 35190308480 OEM: 423 505 000 0	BPW, DAF, Kogel, MAN, MB, SAF, Scania	
Камера тормозная тип 24 барабанного тормоза КАМАЗ, BPW, MAN, MB, SAF, Schmitz		Артикул: 35198200290 OEM: 441 032 808 0	BPW, DAF, MAN, Scania Schmitz, Tonar, Volvo, КАМАЗ, МАЗ, ПАЗ	
Камера тормозная тип 24 дискового тормоза BPW, DAF, MB, SAF		Артикул: 35190110030 OEM: 423 506 001 0	BPW, Iveco, Kogel, SAF, Scania, МАЗ	
Камера тормозная тип 24 дискового тормоза МАЗ		Артикул: 35190108700 OEM: BS2503	Scania, МАЗ	
Камера тормозная тип 24 КАМАЗ 5490		Артикул: 35190109780 OEM: BS4505-K039420N00	КАМАЗ 5490	
Камера тормозная тип 24, L-58мм КАМАЗ, МАЗ, ПАЗ		Артикул: 35190103730 OEM: 100.3519210	КАМАЗ 43101, 4310, 4326, 5315, 5320, 53212, 5410, 54112, 55102, 5511, МАЗ, НЕФАЗ, ПАЗ, СЗАП, ТЗА	
Камера тормозная тип 24, L-88мм КАМАЗ, МАЗ, ПАЗ		Артикул: 35190103750 OEM: 100.3519210-10	КАМАЗ 43114, 43118, 4326, 43101, 43105, 43106, 4310, МАЗ, НЕФАЗ, ПАЗ, СЗАП, ТЗА	
Камера тормозная тип 30 барабанного тормоза BPW, DAF, RVI, SAF, Scania, Schmitz		Артикул: 35190906330 OEM: 423 107 900 0	BPW, DAF, Kogel, Krone, MB, Neoplan, Renault, Scania, Volvo	



Наименование	Фото	Артикул, OEM	Применяемость	QR-код
Камера тормозная тип 30 ЗИЛ, КРАЗ, МАЗ		Артикул: <b>35190906070</b> OEM: <b>100.3519310</b>	КАМАЗ 43114, 43118, 4326, 43253, 53215, 54115, 55111, 65115, 53228, 53229, 5630, 6460, 65111, 65115, 6520, 65201, 6522, 65221, 65224, МАЗ, СЗАП	
Камера тормозная тип 30 МАЗ		Артикул: <b>35190905870</b> OEM: <b>30.3519010-02</b>	МАЗ 650119, 5440В9, 6430В9, 6516V8, 7401, 7402, 79011	
<b>Картридж осушителя воздуха</b>				
Картридж-фильтр Осушителя DAF M41x1,5 (13 bar)		Артикул: <b>35130170090</b> OEM: <b>432 901 246 2</b>	DAF	
Картридж-фильтр Осушителя M39x1,5 (13 bar)		Артикул: <b>35130010060</b> OEM: <b>432 410 222 7</b>	DAF, Iveco, MAN, MB, Renault, Scania, Volvo, КАМАЗ, МАЗ, ПАЗ	
Картридж-фильтр Осушителя ScaniaG1-1/4 (13 bar)		Артикул: <b>35130010340</b> OEM: <b>432 410 927 2</b>	DAF, MAN, Renault, Scania	
Картридж-фильтр Осушителя ScaniaG1-1/4 (13 bar) с маслоотделителем		Артикул: <b>35130170070</b> OEM: <b>432 901 228 2</b>	DAF, MAN, Renault, Scania	
Картридж-фильтр Осушителя Volvo M39x1,5 левая (13 bar) с маслоотделителем		Артикул: <b>35130170170</b> OEM: <b>432 901 245 2</b>	Renault, Volvo	
Картридж-фильтр Осушителя M39x1,5 с маслоотделителем (13 bar)		Артикул: <b>35130170040</b> OEM: <b>432 901 223 2</b>	DAF, Iveco, MAN, MB, Renault, Scania, Volvo, КАМАЗ, МАЗ, ПАЗ	

## Клапан двухмагистральный

Клапан  
двухмагистральный  
КАМАЗ, МАЗ



Артикул: **35330090130**  
OEM: **100.3562010-10**

КАМАЗ 5460,  
ЕВРО 1, 2



## Клапан защитный

Клапан защитный 4-х  
контурный DAF



Артикул: **35150230100**  
OEM: **AE4528**

DAF



Клапан защитный 4-х  
контурный DAF, MB,  
Scania



Артикул: **35150110130**  
OEM: **934 705 005 7**

DAF, MB, Scania



Клапан защитный  
4-х контурный DAF, Volvo



Артикул: **35150250010**  
OEM: **934 714 740 0**

DAF, Volvo



Клапан защитный  
4-х контурный Iveco, MAN,  
MB, Volvo



Артикул: **35150030020**  
OEM: **934 702 300 0**

DAF, Iveco, MB,  
Renault



Клапан защитный  
4-х контурный MB



Артикул: **35150070310**  
OEM: **934 702 250 0**

DAF, Iveco, MAN, MB,  
Neoplan, Renault,  
Volvo



Клапан защитный  
4-х контурный Volvo



Артикул: **35150010060**  
OEM: **AE4452**

Volvo



Клапан защитный  
4-х контурный КАМАЗ



Артикул: **35150030230**  
OEM: **100.3515510-20**

КАМАЗ 6540, 55111,  
53215, 54115, 65115, 65111,  
53228, 53229, 65116,  
65117, 6520, 6522, 4308,  
43114, 43118, 4326,  
5460, 6460



Клапан защитный  
4-х контурный МАЗ



Артикул: **35150030360**  
OEM: **100.3515510-10**

МАЗ



Наименование	Фото	Артикул, OEM	Применяемость	QR-код
Клапан защитный двойной КАМАЗ, МАЗ, ПАЗ		Артикул: 35150210010 OEM: 100.3515110	КАМАЗ 5320, 53212, 5410, 54112, 55102, 5511, ЗИЛ, МАЗ, Урал	
Клапан защитный одинарный КАМАЗ, МАЗ, ПАЗ		Артикул: 35310130590 OEM: 100.3515010	КАМАЗ 5490, 43101, 53212, 5320, 5410, 54112, 55102, 5511, 4310, 53215, ГАЗ, ЗИЛ, МАЗ, ПАЗ, ЛИАЗ, ЛАЗ, Урал	
Клапан защитный тройной КАМАЗ, УРАЛ		Артикул: 35150220010 OEM: 100.3515510-20	КАМАЗ 4310, 5320, 53212, 5410, 54112, 5511, 55102, ЗИЛ, ЛИАЗ, Урал	

## Клапан магистральный

Клапан магистральный 3-ходовой 2-позиционный DAF, Iveco, MAN, MB, RVI, Scania		Артикул: 17050030170 OEM: AE1111	BPW, DAF, Iveco, MAN, MB, Scania, МАЗ 103Т, 203Т, 215Т	
Клапан магистральный 3-ходовой 2-позиционный MB		Артикул: 35480010030 OEM: 463 013 114 0	DAF, MB, Volvo	

## Клапан магнитный ECAS

Блок клапанов ELC Volvo		Артикул: 37540450050 OEM: 501100029	Volvo	
Клапан магнитный ECAS DAF, MAN, MB, RVI		Артикул: 37540420020 OEM: 472 900 053 0	DAF, Iveco, MAN, MB, Renault, Scania	
Клапан магнитный ECAS Iveco, MAN, RVI, Scania, Volvo		Артикул: 37540460060 OEM: 4728800010	Iveco, MAN, RVI, Scania, Volvo	

Наименование	Фото	Артикул, OEM	Применяемость	QR-код
Клапан магнитный ECAS Iveco, MAN, RVI, Volvo		Артикул: <b>37540460070</b> OEM: <b>472 880 030 0</b>	Volvo	
Клапан магнитный ECAS MAN, MB, Scania		Артикул: <b>37540440030</b> OEM: <b>4729051110</b>	DAF, Iveco, MAN, MB, RVI, Scania	
Клапан магнитный ECAS MB		Артикул: <b>37540420030</b> OEM: <b>472 900 060 0</b>	RVI, Volvo	
Клапан магнитный ECAS Volvo		Артикул: <b>37540460160</b> OEM: <b>472 880 032 0</b>	Грузовики, прицепы	

## Клапан ограничения давления

Клапан ограничения давления 7.5 bar Volvo		Артикул: <b>35310070360</b> OEM: <b>4750150730</b>	Volvo	
Клапан ограничения давления 8 bar DAF, Iveco, MAN, MB, RVI, Scania		Артикул: <b>35310070410</b> OEM: <b>4750150050</b>	MB	
Клапан ограничения давления 8.5 bar RVI, Volvo		Артикул: <b>35310070380</b> OEM: <b>4750150720</b>	MB	
Клапан ограничения давления BPW, Iveco, MAN, MB		Артикул: <b>35310080370</b> OEM: <b>475 010 011 0</b>	MB	
Клапан ограничения давления Volvo, DAF		Артикул: <b>35310070080</b> OEM: <b>475 015 063 0</b>	Грузовики и прицепная техника	

Наименование

Фото

Артикул, OEM

Применяемость

QR-код

## Клапан перепускной

Клапан перепускной  
BPW, DAF, Iveco, MAN,  
MB, RVI, Scania,  
Schmitz, Volvo



Артикул: **35310130010**  
OEM: **434 100 125 0**

Грузовики  
и прицепная техника



Клапан перепускной DAF,  
Iveco, MAN, MB, RVI



Артикул: **35310130030**  
OEM: **434 100 232 0**

Грузовики  
и прицепная техника



Клапан перепускной DAF,  
Iveco, MAN, MB, RVI, Volvo



Артикул: **35310130050**  
OEM: **434 100 124 0**

Грузовики  
и прицепная техника



## Клапан пневматический

Клапан контрольного  
вывода КАМАЗ



Артикул: **35060010100**  
OEM: **100.3515310**

Грузовики  
и прицепная техника



Клапан цилиндра  
сцепления Volvo



Артикул: **35480220010**  
OEM: **1653156**

Грузовики  
и прицепная техника



## Клапан растормаживания

Клапан  
растормаживания  
прицепа KRONE, KÖGEL,  
LOHR, Schmitz



Артикул: **35205030020**  
OEM: **971 002 900 0**

Грузовики  
и прицепная техника



Клапан  
растормаживания  
DAF, RVI, Scania,  
Schmitz



Артикул: **35205010060**  
OEM: **963 001 012 0**

Грузовики  
и прицепная техника



Клапан  
растормаживания  
прицепа DAF, KRONE,  
RVI, Scania, Schmitz



Артикул: **35205040030**  
OEM: **963 001 050 0**

Грузовики  
и прицепная техника





Наименование	Фото	Артикул, OEM	Применяемость	QR-код
Клапан растормаживания прицепа DAF, RVI, Scania, Schmitz		Артикул: <b>35205010030</b> OEM: <b>963 006 001 0</b>	Грузовики и прицепная техника	
Кран аварийного растормаживания КАМАЗ, МАЗ		Артикул: <b>35480010230</b> OEM: <b>100.3537110</b>	Scania, Volvo	
Клапан быстрого растормаживания BPW, Iveco, MAN, MB, RVI, Scania, Schmitz		Артикул: <b>35160020020</b> OEM: <b>9735000000</b>	КАМАЗ, Иномарки	
Клапан быстрого растормаживания DAF, KRONE, KÖGEL, Scania, Schmitz		Артикул: <b>35160200010</b> OEM: <b>973 500 051 0</b>	DAF, Kogel, Krone, MAN, Renault, Scania, Schmitz, Volvo	

## Клапан управления КПП

Клапан блокирующий КПП Scania		Артикул: <b>17050600010</b> OEM: <b>1319557</b>	Scania	
Клапан блокирующий КПП Volvo		Артикул: <b>17050540010</b> OEM: <b>1068951</b>	Volvo	
Клапан блокирующий КПП Volvo		Артикул: <b>17050550030</b> OEM: <b>1672231</b>	Volvo	
Клапан КПП Volvo		Артикул: <b>37542130010</b> OEM: <b>20590252</b>	Volvo	
Клапан управления КПП DAF, MB		Артикул: <b>17050070020</b> OEM: <b>4630630020</b>	DAF, MB	

## Клапан ускорительный

Клапан ускорительный  
DAF, Iveco, MAN, MB,  
Scania, Volvo



Артикул: **35180010130**  
OEM: **973 001 020 0**

Iveco, MAN, MB



Клапан ускорительный  
DAF, MAN, MB, RVI, Scania



Артикул: **35180420010**  
OEM: **973 006 001 0**

DAF, MAN, MB,  
Renault, Scania



Клапан ускорительный  
КАМАЗ, МАЗ, ПАЗ



Артикул: **35180011090**  
OEM: **100.3518010**

КАМАЗ 4308, 4310,  
4326, 5320, 65117, 53212,  
53215, 54115, 65116,  
55102, 5511, 55111, 65111,  
65115, 4350, 5350, 6350,  
5297, 5308, 6560, ЗИЛ,  
МАЗ, НЕФАЗ, ПАЗ,  
СЗАП, Урал



Клапан ускорительный  
МАЗ, DAF, Iveco, MAN, MB,  
RVI, Scania, Volvo



Артикул: **35180191060**  
OEM: **973 011 000 0**

DAF, Iveco, Kogel,  
Krone, MAN,  
Neoplan,  
Renault, Scania,  
Schmitz, Volvo,  
КАМАЗ, МАЗ



Клапан ускорительный  
с глушителем MAN, MB



Артикул: **35180350010**  
OEM: **AC577A**

MAN, MB



Клапан ускорительный  
с глушителем КАМАЗ



Артикул: **35180011620**  
OEM: **100.3518010-10**

КАМАЗ 4308, 4310,  
4326, 5320, 65117,  
53212, 53215, 54115,  
65116, 55102, 55111,  
65111, 65115, 4350,  
5350, 6350, 5297, 5308,  
6560, ЗИЛ, МАЗ,  
НЕФАЗ, ПАЗ, СЗАП,  
Урал



Клапан ускорительный  
с глушителем МАЗ, DAF,  
Iveco, MAN, MB, RVI,  
Scania, Volvo



Артикул: **35180310030**  
OEM: **973 011 000 7**

DAF, Iveco, Kogel,  
Krone, MAN,  
Neoplan,  
Renault, Scania,  
Schmitz, Volvo,  
КАМАЗ, МАЗ



Клапан ускорительный  
с защитой от  
перегрузки DAF, MAN,  
MB, RVI, Scania, Volvo



Артикул: **35180190090**  
OEM: **973 011 200 0**

DAF, MAN, MB,  
Renault,  
Scania, Volvo



Клапан  
пропорц.ускорительный  
EBS DAF, Iveco, MB, Scania



Артикул: **35180810020**  
OEM: **480 202 004 0**

MB



Наименование	Фото	Артикул, OEM	Применяемость	QR-код
Клапан пропорц.ускорительный EBS DAF, MB, Scania		Артикул: <b>35180810010</b> OEM: <b>480 202 005 0</b>	DAF, Iveco, MAN, MB, Scania	
<b>Клапан электромагнитный</b>				
Клапан магнитный ABS DAF, RVI, Scania, Schmitz		Артикул: <b>35180200030</b> OEM: <b>463 013 114 0</b>	DAF, RVI, Scania, Schmitz	
Клапан-модулятор ABS DAF, Iveco, Scania, Volvo		Артикул: <b>35502100180</b> OEM: <b>472 195 018 0</b>	DAF, FOTON, Hyundai, ISUZU, MAN, MB, Neoplan, Renault, Scania, Schmitz, Volvo, КАМАЗ, МАЗ, ПАЗ	
Клапан магнитный ABS KRONE, KÖGEL, Schmitz		Артикул: <b>35180200010</b> OEM: <b>472 195 031 0</b>	Прицепная техника	
Клапан электромагнитный (ЭПК) Volvo		Артикул: <b>37541020030</b> OEM: <b>1078316</b>	Volvo	
Клапан электромагнитный блокировки заднего моста Volvo		Артикул: <b>37541020070</b> OEM: <b>8158342</b>	Volvo	
Клапан электромагнитный закрытый КПП Scania		Артикул: <b>37541020020</b> OEM: <b>2038653</b>	Scania	
Клапан электромагнитный КПП Scania		Артикул: <b>37541010010</b> OEM: <b>1488083</b>	Scania	
Клапан электромагнитный (ЭПК) КАМАЗ, МАЗ		Артикул: <b>37540820040</b> OEM: <b>5320-3721500</b>	КАМАЗ, МАЗ	

Наименование	Фото	Артикул, OEM	Применяемость	QR-код
Клапан электромагнитный (ЭПК) 13 bar M12x1.5 DAF, MB, Schmitz		Артикул: <b>37540120510</b> OEM: <b>472 171 700 0</b>	DAF, MAN, Neoplan, MB, Scania, Schmitz, Volvo, MAZ 103T, 203T, 215T	
Клапан электромагнитный (ЭПК) 16 bar M12x1.5 DAF, Iveco, Scania		Артикул: <b>37540120480</b> OEM: <b>472 171 706 0</b>	DAF, Iveco, Scania	
Клапан электромагнитный (ЭПК) КАМАЗ, МАЗ, УРАЛ		Артикул: <b>37540820030</b> OEM: <b>КЭМ-10</b>	КАМАЗ, МАЗ, УРАЛ	
Клапан электромагнитный (ЭПК) МАЗ		Артикул: <b>37540820050</b> OEM: <b>16.3741</b>	МАЗ	
Клапан электромагнитный (ЭПК)		Артикул: <b>37540820020</b> OEM: <b>КЭМ 32-33</b>	УРАЛ-4320-41, УРАЛ-557-40, УРАЛ-4320-31, УРАЛ-55571-40	

## Колодка тормозная

Колодки тормозные дисковые BPW TSB4309		Артикул: <b>HM4817+AK023</b> OEM: <b>WVA 29228</b>	BPW TSB4309	
Колодки тормозные дисковые BPW, KNORR Sb4345		Артикул: <b>HM4902+AK007</b> OEM: <b>WVA 29167 / 29307</b>	MB, Scania, DAF, Iveco, BPW, SAF, SMB	
Колодки тормозные дисковые BPW, MAN, MB, SAF		Артикул: <b>HM4811+AK007</b> OEM: <b>WVA 29197 / 29095</b>	Iveco, MAN, MB, BPW, SAF, SMB	
Колодки тормозные дисковые BPW, MAN, MB, SAF		Артикул: <b>HM4810+AK007</b> OEM: <b>WVA 29165</b>	Оси с тормозной системой Knorr SB/SN6, SB3745 с 05/2003 BPW	

Наименование	Фото	Артикул, OEM	Применяемость	QR-код
<b>Колодки тормозные дисковые BPW, SB4309T (Sk7)</b>		Артикул: <b>HM4807+AK007</b> OEM: <b>WVA 29171 / 29308</b>	Оси с тормозной системой Knorr SK 7, MB, SAF, Schmitz, Knorr SK7, SB4309 с 05/2003 BPW	
<b>Колодки тормозные дисковые DAF, MAN, RVI, Wabco PAN 17</b>		Артикул: <b>HM4605+AK001</b> OEM: <b>WVA 29088</b>	Оси с тормозной системой WABCO PAN-17DAF, Iveco, MAN, Renault	
<b>Колодки тормозные дисковые HALDEX SBS2220, SAF B 9-22S</b>		Артикул: <b>HM4823+AK024</b> OEM: <b>WVA 29175</b>	HALDEX DBT22LT/SBS2220, SAF B 9-22S	
<b>Колодки тормозные дисковые Iveco</b>		Артикул: <b>HM4602</b> OEM: <b>WVA 29122</b>	MB, Renault, Iveco	
<b>Колодки тормозные дисковые Iveco, RVI</b>		Артикул: <b>HM4520</b> OEM: <b>WVA 29160</b>	MB, NISSAN, Iveco	
<b>Колодки тормозные дисковые Iveco, RVI</b>		Артикул: <b>HM4603+AK009</b> OEM: <b>WVA 29067 / 29302</b>	Iveco, MAN	
<b>Колодки тормозные дисковые MAN, MB</b>		Артикул: <b>HM4611+AK016</b> OEM: <b>WVA 29115 / 29148</b>	MB, MAN	
<b>Колодки тормозные дисковые MAN, MB, RVI</b>		Артикул: <b>HM4909+AK021</b> OEM: <b>WVA 29030</b>	Оси с тормозной системой Meritor D3/D-Elsa 1 MAN, MB, Setra, Meritor, Renault	
<b>Колодки тормозные дисковые MAN, RVI</b>		Артикул: <b>HM4908+AK021</b> OEM: <b>WVA 29131</b>	Оси с тормозной системой Meritor D-Elsa 2 MAN, MERITOR, Renault	
<b>Колодки тормозные дисковые MB</b>		Артикул: <b>HM4601</b> OEM: <b>WVA 29835</b>	Оси с тормозной системой WABCO PAN-17DAF, Iveco, MAN, RVI	



Наименование	Фото	Артикул, OEM	Применяемость	QR-код
Колодки тормозные дисковые ROR		Артикул: <b>HM4706+AK003</b> OEM: <b>WVA 29124</b>	Оси с тормозной системой Meritor Dx195	
Колодки тормозные дисковые RVI, Volvo		Артикул: <b>HM4803+AK004</b> OEM: <b>WVA 29181</b>	Renault, Volvo, КАМАЗ 4308	
Колодки тормозные дисковые RVI, Volvo		Артикул: <b>HM4802+AK015</b> OEM: <b>WVA 29137</b>	Volvo FL6/FH12-16/FM9-13	
Колодки тормозные дисковые RVI, Volvo		Артикул: <b>HM4815+AK008</b> OEM: <b>WVA 29173</b>	Renault Midlum, Volvo	
Колодки тормозные дисковые RVI, Volvo		Артикул: <b>HM4905+AK008</b> OEM: <b>WVA 29174</b>	Оси с тормозной системой Meritor Elsa225-3 Renault, Volvo	
Колодки тормозные дисковые RVI, Volvo		Артикул: <b>HM4907+AK019</b> OEM: <b>WVA 29090</b>	Volvo, Renault	
Колодки тормозные дисковые RVI, Volvo		Артикул: <b>HM4808+AK008</b> OEM: <b>WVA 29169 / 29177</b>	Volvo, Renault	
Колодки тормозные дисковые SAF		Артикул: <b>HM4805+AK005</b> OEM: <b>29159, 29126, 3057008000</b>	SAF	
Колодки тормозные дисковые SAF SKRB 9022WI, Wabco PAN 22-1		Артикул: <b>HM4809+AK010</b> OEM: <b>WVA 29162 / 29336</b>	Оси с тормозной системой Wabco PAN 22-1SAF, Schmitz, Wabco Maxx 22, MAN	
Колодки тормозные дисковые Volvo		Артикул: <b>HM4906+AK018</b> OEM: <b>WVA 29125</b>	Volvo FH12, FH16, FL, FL6, FM10, Fm12	













Наименование	Фото	Артикул, OEM	Применяемость	QR-код
Колодки тормозные дисковые Volvo		Артикул: <b>HM4814+AK015</b> OEM: <b>WVA 29151</b>	Volvo FM9, FM12, FH12, FH16, FMX, 98-Bp44032	
Колодки тормозные дисковые КАМАЗ 5490, BPW, MB, SAF		Артикул: <b>HM4903+AK016</b> OEM: <b>WVA 29087 / 29108</b>	КАМАЗ 5490 Оси с тормозной системой KNORR SB/SN 7, SB4345 до 04/2003 BOVA, GIGANT, SAE, Scania, BPW, MB, DAF, MAN, Schmitz, VAN HOOL, FRUEHAUF, Iveco, SAF, SETRA	

## Комплект установочный

Вилка для тормозных камер		Артикул: <b>35308884349</b> OEM: <b>24-3519238</b>	Грузовики, прицепы	
Вилка энергоаккумулятора (круглый паз) гайки M12x1,5		Артикул: <b>35308882239</b> OEM: <b>423 902 533 2</b>	Грузовики и прицепная техника	
Вилка энергоаккумулятора (круглый паз) гайки		Артикул: <b>35308880269</b> OEM: <b>423 000 534 2</b>	MB	
Вилка энергоаккумулятора (продольный паз) гайки M16x1,5		Артикул: <b>35308880279</b> OEM: <b>423 000 535 2</b>	MB	
Вилка энергоаккумулятора (продольный паз) гайки M12x1,5		Артикул: <b>35308882229</b> OEM: <b>423 902 534 2</b>	MB	

## Компрессор пневматический поршневой

Компрессор 1-цил. КАМАЗ		Артикул: <b>35090720010</b> OEM: <b>53205-3509015</b>	Грузовики и прицепная техника	
Компрессор 1-цил. КАМАЗ 4308, ПАЗ, КАВЗ дв. CUMMINS ISBe		Артикул: <b>35090790010</b> OEM: <b>LK3875</b>	Грузовики и прицепная техника	









Наименование	Фото	Артикул, OEM	Применяемость	QR-код
Компрессор 2-х цили. Iveco		Артикул: 35090370010 OEM: LK4936	Грузовики и прицепная техника	
Компрессор 2-х цили. Scania		Артикул: 35090710010 OEM: Lk4951 2024413	Грузовики и прицепная техника	
Компрессор 2-х цили. КАМАЗ		Артикул: 35090730010 OEM: 5320-3509015	Грузовики и прицепная техника	
Компрессор 2-х цили. МАЗ		Артикул: 35092140001 OEM: 161.3509012.20	Грузовики и прицепная техника	
Компрессор 2-х цили. Volvo FH12/16		Артикул: 35090700010 OEM: LP4985 20429343	Грузовики и прицепная техника	
Компрессор КАМАЗ 5490		Артикул: 35090350040 OEM: 457 130 711 5 912 510 104 0	Грузовики и прицепная техника	

## Кран разобцительный

Кран разобцительный КАМАЗ, МАЗ		Артикул: 35200040010 OEM: 100-3520010	Грузовики и прицепная техника	
Кран разобцительный BPW, DAF, Iveco, MAN, MB, RVI, Scania, Schmitz, Volvo		Артикул: 35200010010 OEM: 452 002 132 0	Грузовики и прицепная техника	

## Кабель питания полуприцепа

Кабель питания полуприцепа, 10м		Артикул: 40001904023 OEM: 449 125 100 0	Scania, Volvo	
---------------------------------	---	--	---------------	---

Наименование	Фото	Артикул, OEM	Применяемость	QR-код
Кабель питания полуприцепа, 12м		Артикул: <b>СМ-17-07-2402</b> ОЕМ: <b>449 125 120 0</b>	КАМАЗ, Иномарки	
Кабель питания полуприцепа, 14м		Артикул: <b>40001904093</b> ОЕМ: <b>449 125 140 0</b>	Прицепная техника	
Кабель питания прицепа, 10м		Артикул: <b>40001903293</b> ОЕМ: <b>449 225 100 0</b>	Прицепная техника	
Кабель питания прицепа, 12м		Артикул: <b>40001904024</b> ОЕМ: <b>449 225 120 0</b>	Прицепная техника	

## Кран слива конденсата

Кран слива конденсата		Артикул: <b>35360010180</b> ОЕМ: <b>100.3513110</b>	BPW, DAF, Iveco, MAN, MB, Renault, Volvo, Scania, КАМАЗ 4310, 43101, 43114, 53215, 4326, 5297, 5315, 53228, 5320, 53212, 65111, 5410, 54112, 55102	
Кран слива конденсата автоматический DAF, Iveco, MAN, MB, RVI, Scania, Volvo		Артикул: <b>35360090040</b> ОЕМ: <b>EE4106</b>	DAF, Iveco, MAN, MB, Renault, Schmitz, Volvo	

## Кран тормозной с ручным управлением

Кран ручного тормоза 2-х выводной КАМАЗ		Артикул: <b>35260042010</b> ОЕМ: <b>961 723 001 0</b> <b>961 723 015 0</b>	DAF, Foton, Scania, Volvo, КАМАЗ 6520, 6522, 65201, 5297, 5460, 65115, 65116, 65117, МАЗ, Автобусы	
Кран ручного тормоза 2-х выводной с датчиком на панель КАМАЗ		Артикул: <b>35260042450</b> ОЕМ: <b>961 723 064 0</b>	КАМАЗ 6520, 6522, 65201, 5297, 5460, 65115, 65116, 65117	

Наименование	Фото	Артикул, OEM	Применяемость	QR-код
Кран ручного тормоза 3-х выводной КАМАЗ, MAN		Артикул: 35260051010 OEM: 961 723 100 0	DAF, MAN, Scania, КАМАЗ 5460, 6460, 65116, 65117, 65226, МА3, ПТЗ	
Кран ручного тормоза 3-х выводной с датчиком на панель КАМАЗ		Артикул: 35260051140 OEM: 961 723 157 0	КАМАЗ 5460, 6460, 65116, 65117, 65226	
Кран ручного тормоза КАМАЗ, МАЗ, УРАЛ		Артикул: 35260080010 OEM: 100.3537010	КАМАЗ 4310, 43101, 4326, 43501, 5320, 53212, 5410, 53212, 54112, 55102, 5511, 65115, 53229, ЗИЛ, ПАЗ	
Кран ручного тормоза с 4-мя выводами EBPO КАМАЗ, МАЗ		Артикул: 35260080070 OEM: 100.3537310	КАМАЗ 43261, 4350, 5350, 6350, 65111, 43114, 43118, 65115, 65116, МА3	

## Кран управления пневмоподвеской

Кран подъема/опускания пневмоподвески RVI		Артикул: 86060080020 OEM: SV3115	Renault, Schmitz	
Кран ручного управления пневмоподвеской BPW, KRONE, KÖGEL, LOHR, Schmitz		Артикул: 86060020080 OEM: 463 032 020 0	BPW, DAF, Iveco, Kogel, Krone, MAN, MB, Renault, Scania, Schmitz, Volvo	
Кран управления пневмоподвеской BPW, KÄSSBOHRER, SAF, Schmitz		Артикул: 35480180010 OEM: 4630840000	BPW, KÄSSBOHRER, SAF, Schmitz	
Кран управления пневмоподвеской BPW, KRONE, KÖGEL, Schmitz		Артикул: 35480180020 OEM: 4630840100	BPW, KRONE, KÖGEL, Schmitz	
Кран управления пневмоподвеской Schmitz		Артикул: 86060140020 OEM: 338051121 463 090 021 0	Schmitz	



Наименование

Фото

Артикул, OEM

Применяемость

QR-код

## Кран уровня пола

Кран уровня пола BPW,  
KRONE, KÄSSBOHRER,  
KÖGEL, LOHR, Schmitz



Артикул: **29080010270**  
OEM: **464 006 100 0**

BPW, DAF, ISUZU,  
Iveco, Kogel, Krone,  
MAN, SAF, Scania,  
Schmitz, Volvo,  
КАМАЗ



Кран уровня пола BPW,  
KRONE, KÄSSBOHRER,  
LOHR, Schmitz



Артикул: **29080010260**  
OEM: **464 006 002 0**

BPW, Iveco, Kogel,  
Krone, MAN, Renault,  
MAN, SAF, Scania,  
Schmitz, MAZ,  
КАМАЗ, НЕФАЗ, Богдан



Кран уровня пола BPW,  
KRONE, KÄSSBOHRER,  
MAN, MB, Schmitz



Артикул: **29080060250**  
OEM: **464 002 330 0**

BRW, DAF, Iveco,  
Kogel, Krone, MAN,  
Renault, SAF, Scania,  
Schmitz, Volvo,  
КАМАЗ-ЕВРО,  
МАЗ, Урал



Кран уровня пола RVI,  
Volvo



Артикул: **29080070370**  
OEM: **464 007 007 0**

Renault, Volvo



Кран уровня пола Scania



Артикул: **29080050020**  
OEM: **90054007**

Scania



Кран уровня пола Volvo



Артикул: **29080010020**  
OEM: **4640060000**

Volvo



## КУТП (Клапан управления тормозами прицепа)

КУТП-1 КАМАЗ



Артикул: **35220090030**  
OEM: **100.3522110**

КАМАЗ 4310, 43101,  
43114, 43118, 4326,  
4350, 43501, 5320,  
53221, 5350, 53501,  
53504, 5350, 6350,  
65224, ЗИЛ, МАЗ,  
Урал



КУТП-2 ЕВРО с клапаном  
обрыва и глушителем  
КАМАЗ



Артикул: **35220020380**  
OEM: **25-3522210-10**

КАМАЗ 4308, 43114,  
43118, 43261, 4350,  
43501, 6350, 53501,  
63501, 6450, 53504,  
6522, 5350, 5308,  
Урал



КУТП-2 ЕВРО с клапаном  
обрыва КАМАЗ, МАЗ



Артикул: **35220020220**  
OEM: **25-3522210**  
**973 002 521 0**

КАМАЗ 4308, 43114,  
43118, 43261, 4350,  
43501, 6350, 53501,  
63501, 6450, 53504,  
6522, 5350, 5308,  
Урал, Iveco, MAN, MB



Наименование	Фото	Артикул, OEM	Применяемость	QR-код
<b>КУТП-2 КАМАЗ</b>		Артикул: <b>35220010150</b> OEM: <b>100.3522010</b>	<b>КАМАЗ 4310, 43101, 4326, 5320, 53212, 5410, 54112, 5410, 54112, 55102, 5511, ЗИЛ, МАЗ, Урал</b>	
<b>КУТП-2 с клапаном обрыва МАЗ</b>		Артикул: <b>35220020500</b> OEM: <b>11.3522008-10</b>	<b>МАЗ</b>	
<b>КУТП EBS DAF, Iveco, MAN, MB, Scania, Schmitz</b>		Артикул: <b>35220050020</b> OEM: <b>480 204 002 0</b>	<b>DAF, Iveco, MAN, MB, Scania, Schmitz</b>	
<b>КУТП Scania</b>		Артикул: <b>35220040020</b> OEM: <b>973 009 010 7</b>	<b>DAF, Renault, Scania, Volvo</b>	

## Модулятор ABS

<b>ЭБУ ABS прицепа 4S/3M</b>		Артикул: <b>35505020090</b> OEM: <b>400 500 081 0</b>	<b>Прицепная техника</b>	
<b>Модуль расширения пневматический PEM TEBS-E Scania</b>		Артикул: <b>35681040010</b> OEM: <b>461 513 000 0</b>	<b>Scania, Schmitz</b>	

## Накладка тормозная









<b>Накладка тормозная, к-т 4шт+заклепки 64шт 413x178 STD Scania</b>		Артикул: <b>HM5601</b> OEM: <b>19931</b>	<b>Scania</b>	
<b>Накладка тормозная, к-т 4шт+заклепки 64шт 413x203 STD Scania</b>		Артикул: <b>HM5701</b> OEM: <b>19932</b>	<b>Scania</b>	

Наименование	Фото	Артикул, OEM	Применяемость	QR-код
<b>Накладка тормозная, к-т 4шт+заклепки 64шт 413x254 STD Scania</b>		Артикул: <b>HM5901</b> OEM: <b>19933</b>	Scania	
<b>Накладка тормозная, к-т 8шт+заклепки 64шт 300x200 1-й рем. BPW</b>		Артикул: <b>HM5721-1</b> OEM: <b>19574</b>	BPW	
<b>Накладка тормозная, к-т 8шт+заклепки 64шт 300x200 STD BPW</b>		Артикул: <b>HM5721</b> OEM: <b>19574</b>	BPW	
<b>Накладка тормозная, к-т 8шт+заклепки 64шт 300x200 STD SAF</b>		Артикул: <b>HM5724AB</b> OEM: <b>19515 / 19516</b>	SAF	
<b>Накладка тормозная, к-т 8шт+заклепки 64шт 410x163 STD MB</b>		Артикул: <b>HM5515</b> OEM: <b>19494 / 19486</b>	MAN, MB	
<b>Накладка тормозная, к-т 8шт+заклепки 64шт 410x183 1-й рем. MAN, MB, RVI</b>		Артикул: <b>HM5615-1</b> OEM: <b>19495</b>	MAN, MB, RVI	
<b>Накладка тормозная, к-т 8шт+заклепки 64шт 410x183 STD MAN, MB, RVI</b>		Артикул: <b>HM5615</b> OEM: <b>19495 / 19487</b>	MAN, MB, Renault	
<b>Накладка тормозная, к-т 8шт+заклепки 64шт 410x223 1-й рем. MAN, MB</b>		Артикул: <b>HM5815-1</b> OEM: <b>19496</b>	MAN, MB, Renault	
<b>Накладка тормозная, к-т 8шт+заклепки 64шт 410x223 STD MAN, MB</b>		Артикул: <b>HM5815</b> OEM: <b>19496</b>	MAN, MB, Renault	
<b>Накладка тормозная, к-т 8шт+заклепки 64шт 414x220 STD RVI</b>		Артикул: <b>HM5820</b> OEM: <b>19187</b>	Renault	











Наименование	Фото	Артикул, OEM	Применяемость	QR-код
<b>Накладка тормозная, к-т 8шт+заклепки 64шт 420x180 1-й рем. SAF</b>		Артикул: <b>HM5621AB-1</b> OEM: <b>19283</b>	SAF	
<b>Накладка тормозная, к-т 8шт+заклепки 64шт 420x180 STD SAF</b>		Артикул: <b>HM5621AB</b> OEM: <b>19283</b>	SAF	
<b>Накладка тормозная, к-т 8шт+заклепки 64шт 420x185 STD HOWO</b>		Артикул: <b>HM5619</b> OEM: <b>19246</b>	HOWO	
<b>Накладка тормозная, к-т 8шт+заклепки 64шт 420x203 STD SAF</b>		Артикул: <b>HM5726AB</b> OEM: <b>19477</b>	SAF	
<b>Накладка тормозная, к-т 8шт+заклепки 72шт 360x200 STD BPW</b>		Артикул: <b>HM5722AB</b> OEM: <b>19902</b>	BPW	
<b>Накладка тормозная, к-т 8шт+заклепки 72шт 410x163 STD MAN</b>		Артикул: <b>HM5502AB</b> OEM: <b>19580 / 19579</b>	MAN, MB	
<b>Накладка тормозная, к-т 8шт+заклепки 72шт 410x222 STD MAN</b>		Артикул: <b>HM5802AB</b> OEM: <b>19581 / 19582</b>	MAN	
<b>Накладка тормозная, к-т 8шт+заклепки 80шт 420x180 1-й рем. BPW, SAF</b>		Артикул: <b>HM5603-1</b> OEM: <b>19032</b>	BPW, SAF	
<b>Накладка тормозная, к-т 8шт+заклепки 80шт 420x180 STD BPW, SAF</b>		Артикул: <b>HM5603</b> OEM: <b>19032</b>	BPW, SAF	
<b>Накладка тормозная, к-т 8шт+заклепки 80шт 420x200 1-й рем. BPW, DAF, SAF</b>		Артикул: <b>HM5703-1</b> OEM: <b>19094</b>	BPW, DAF, SAF	

Наименование	Фото	Артикул, OEM	Применяемость	QR-код
Накладка тормозная, к-т 8 шт+заклепки 80 шт 420x200 STD BPW, DAF, SAF		Артикул: <b>HM5703</b> OEM: <b>19094</b>	BPW, DAF, Freuhauf, Kass, SAF	
Накладка тормозная, к-т 8 шт+заклепки 96 шт 410x175 1-й рем. Volvo		Артикул: <b>HM5602-1</b> OEM: <b>19938</b>	Volvo	
Накладка тормозная, к-т 8 шт+заклепки 96 шт 410x175 STD Volvo		Артикул: <b>HM5602</b> OEM: <b>19090 / 19938</b>	Volvo	
Накладка тормозная, к-т 8 шт+заклепки 96 шт 410x180 STD Iveco		Артикул: <b>HM5636</b> OEM: <b>19109, 19110</b>	Iveco	
Накладка тормозная, к-т 8 шт+заклепки 96 шт 410x200 1-й рем. RVI, Volvo		Артикул: <b>HM5702-1</b> OEM: <b>19939</b>	RVI, Volvo	
Накладка тормозная, к-т 8 шт+заклепки 96 шт 410x200 STD Iveco		Артикул: <b>HM5736AB</b> OEM: <b>19116 / 19119</b>	Iveco	
Накладка тормозная, к-т 8 шт+заклепки 96 шт 410x200 STD RVI, Volvo		Артикул: <b>HM5702</b> OEM: <b>19939</b>	Renault, Volvo	
Накладка тормозная, к-т 8 шт+заклепки 96 шт 410x223 STD Volvo		Артикул: <b>HM5801</b> OEM: <b>19940</b>	Volvo	
Накладка тормозная, к-т 8 шт+заклепки 96 шт 419x178 1-й рем. ROR, SAF		Артикул: <b>HM5609AB-1</b> OEM: <b>19036</b>	ROR, SAF	
Накладка тормозная, к-т 8 шт+заклепки 96 шт 419x178 STD ROR		Артикул: <b>HM5635A</b> OEM: <b>19033</b>	ROR	



Наименование	Фото	Артикул, OEM	Применяемость	QR-код
Накладка тормозная, к-т 8шт+заклепки 96шт 419x178 STD ROR, SAF		Артикул: <b>HM5609AB</b> OEM: <b>19036</b>	ROR, SAF	
Накладка тормозная, к-т 8шт+заклепки 96шт 419x203 STD LOHR, ROR, SAF		Артикул: <b>HM5709AB</b> OEM: <b>19365</b>	LOHR, ROR, SAF	
Накладка тормозная, к-т 8шт+заклепки 96шт 419x219 1-й рем. ROR		Артикул: <b>HM5809AB-1</b> OEM: <b>19369</b>	ROR	
Накладка тормозная, к-т 8шт+заклепки 96шт 419x219 STD ROR		Артикул: <b>HM5809AB</b> OEM: <b>19369</b>	ROR	

## Насос гидроусилителя рулевого управления

Насос ГУР MAN		Артикул: <b>34072181001</b> OEM: <b>81471016136</b>	MAN	
Насос ГУР MB		Артикул: <b>34072139001</b> OEM: <b>003 460 5080</b>	MB	
Насос ГУР MB Actros, Axor		Артикул: <b>34072143001</b> OEM: <b>002 460 4980</b>	MB	
Насос ГУР Volvo F10/12, FL10		Артикул: <b>34071766001</b> OEM: <b>1089887</b>	Volvo	
Насос ГУР Volvo F10/B10		Артикул: <b>34071724001</b> OEM: <b>1585013</b>	Volvo	

Наименование	Фото	Артикул, OEM	Применяемость	QR-код
Насос ГУР Volvo FH/FM		Артикул: <b>34071831001</b> OEM: <b>3172490</b>	Volvo	
Насос ГУР Volvo Fh12		Артикул: <b>340717106001</b> OEM: <b>3172193</b>	Volvo	

## Осушитель воздуха с регулятором давления воздуха

Осушитель воздуха 10 bar DAF		Артикул: <b>35110270050</b> OEM: <b>LA8130</b>	DAF	
Осушитель воздуха 13 bar без нагрев. элемента		Артикул: <b>35110031000</b> OEM: <b>4324210020</b>	MB	
Осушитель воздуха 13 bar с нагрев. элементом MB		Артикул: <b>35110030360</b> OEM: <b>4324210010</b>	MB	
Осушитель воздуха 8.1 bar DAF, Iveco, MAN		Артикул: <b>35110030250</b> OEM: <b>432 410 102 0</b>	MB	
Осушитель воздуха 8.1 bar КАМАЗ, МАЗ, ПАЗ, DAF, MAN ,RVI, Scania		Артикул: <b>35110033340</b> OEM: <b>432 410 102 7</b>	DAF, MAN, Renault, Scania, КАМАЗ 4308, 5460, 6460, 6522, 6520, НЕФАЗ, 5297, ПАЗ 32053, 4230, МАЗ, ПАЗ	
Осушитель воздуха АРУ без картриджа 12 bar DAF, MB		Артикул: <b>35110060280</b> OEM: <b>932 400 024 0</b>	DAF, MB	
Осушитель воздуха E-APU Scania		Артикул: <b>35110330010</b> OEM: <b>932 510 956 2</b>	Scania	



Наименование	Фото	Артикул, OEM	Применяемость	QR-код
Осушитель воздуха с подогревом 8.1 bar КАМАЗ 5490, МАЗ		Артикул: 35110033140 OEM: 432 410 104 0	КАМАЗ 5490, МАЗ-437040 (Зубренок), 643068, 543202, 5336, 6422, ПАЗ, ЛИАЗ	

## Пневмогидравлический усилитель (ПГУ)

ПГУ Iveco, КАМАЗ 4308		Артикул: 16080450060 OEM: 970 051 126 0	DAF, Iveco, MAN, MB, Neoplan, Renault, КАМАЗ 4308, 43253	
ПГУ MAN		Артикул: 16080230080 OEM: VG3229	MAN, МАЗ, ПАЗ	
ПГУ MAN		Артикул: 16080420040 OEM: 970 051 414 0	MAN	
ПГУ MB		Артикул: 16080430090 OEM: 9700514330	MB	
ПГУ MB Actros/Atego/Axor		Артикул: 16080430140 OEM: 970 051 441 0	MB, КАМАЗ 5490	
ПГУ Volvo F/FH		Артикул: 16080580020 OEM: 626639AM	Volvo	
ПГУ Volvo FM7/9/10/12 FH12		Артикул: 16080502170 OEM: 629277AM	Volvo FH12/16, FM10/12/7/9, NH12	
ПГУ Volvo FM7/9/12 FH12/16		Артикул: 16080502150 OEM: 629276AM	Volvo FM7/9/12, FH10/12/16, NH12	

Наименование	Фото	Артикул, OEM	Применяемость	QR-код
ПГУ КАМАЗ		Артикул: 16080800090 ОЕМ: 970 051 423 0	DAF, Ford, MAN, Renault, Scania, КАМАЗ 43253, 6520, 65115, 65117, 65111, 6540, 6460, НЕФАЗ	

## Предохранитель против замерзания

ППЗ (предохранитель против замерзания) КАМАЗ, МАЗ, ПАЗ		Артикул: 35110100030 ОЕМ: 100.3536010	КАМАЗ 5320, 53212, 5410, 5511, 4310, ЗИЛ, МАЗ, ПАЗ	
--	---	--	--	---

## Регулятор давления воздуха

Регулятор давления воздуха (РДВ) 12 bar Volvo		Артикул: 35120020180 ОЕМ: 1505047 1607889	Volvo	
Регулятор давления воздуха (РДВ) 8.1 bar Iveco, MAN, MB, RVI		Артикул: 35120060020 ОЕМ: 975 300 110 0	Iveco, MAN, MB, Renault	
Регулятор давления воздуха (РДВ) КАМАЗ, МАЗ, ПАЗ, УРАЛ		Артикул: 35120170020 ОЕМ: 100.3512010	КАМАЗ 4310, 43101, 4326, 5320, 53212, 5410, 54112, 55102, 5511, ГАЗ, ЗИЛ, МАЗ, Урал	

## Регулятор тормозных сил

Регулятор тормозных сил (РТС) BPW, MAN, RVI, Schmitz		Артикул: 35230020090 ОЕМ: 4757004030	BPW, MAN, RVI, Schmitz	
Регулятор тормозных сил (РТС) BPW, SAF, Schmitz, КАМАЗ, СЗАП		Артикул: 35230020080 ОЕМ: 475 714 500 0	BPW, FORD, Iveco, Kogel, Krone, Neoplan, SAF, Schmitz, СЗАП	

Наименование	Фото	Артикул, OEM	Применяемость	QR-код
Регулятор тормозных сил (PTC) DAF, MAN		Артикул: <b>35200020020</b> OEM: <b>4756040100</b>	DAF, MAN	
Регулятор тормозных сил (PTC) Volvo		Артикул: <b>35230020010</b> OEM: <b>475 711 075 0</b>	DAF, MB, Renault, Scania, Volvo	
Регулятор тормозных сил (PTC) КАМАЗ, МАЗ		Артикул: <b>35230140010</b> OEM: <b>100.3533010</b>	КАМАЗ 4326, 43261, 4350, 43501, 5320, 53212, 53228, 5410, 54112, 55102, 5511, 6540, ЗИЛ, МАЗ, НЕФАЗ, СЗАП	
Регулятор тормозных сил (PTC) МАЗ		Артикул: <b>35230011720</b> OEM: <b>475 710 020 0</b>	DAF, Iveco, MB, Renault, Volvo, МАЗ 6430	

## Ремкомплект суппорта

Р/к суппорта BPW Sb5, SB6, SB7 SKRB 9022K		Артикул: <b>35028800030</b> OEM: <b>K010604</b>	Knorr SB6/SB7, BPW, DAF, Iveco, MAN, MB, Neoplan, Renault, SAF, Scania, Schmitz	
Р/к суппорта SAF Sb5, SB6, SB7		Артикул: <b>35028800050</b> OEM: <b>11368470064</b>	Knorr SB5/SB6/SB7, DAF, SAF	
Р/к суппорта SAF SB6, SB7, SN6, SN7, SK7		Артикул: <b>35028800040</b> OEM: <b>K067417K50</b>	Knorr SB6/SB7, SN6/SN7, SK7, SAF, КАМАЗ 5490	
Р/к суппорта SAF SK7		Артикул: <b>35028800020</b> OEM: <b>K010766</b>	KNORR SN6/SN7/SK7/ST7 SAF, Scania	
Р/к суппорта пыльник с буртом SAF SN6, SN7, NA7		Артикул: <b>35028800060</b> OEM: <b>K010603</b>	Knorr SB5/SB6/SB7, SN6/SN7, SK7, NA7 BPW, DAF, Iveco, MAN, MB, SAF, Scania	



## Ресивер пневматический

Ресивер 60л, диаметр  
313 мм



Артикул: **35130060040**  
OEM: **950 060 003 0**

DAF, MB, Scania,  
Schmitz



## Рукоятка переключения делителя

Рукоятка переключения  
делителя с двумя  
трубками КАМАЗ



Артикул: **17055400010**  
OEM: **412-1703007**

КАМАЗ с КПП 152, 154



Рукоятка переключения  
делителя трехтрубная  
КАМАЗ



Артикул: **17055400020**  
OEM: **412-1703007-10**

КАМАЗ выпуска  
до 2007г



## Рычаг регулировочный автоматический

Рычаг регулировочный  
автоматический (80019D)  
6 отв. 250/180/165/150/135/  
120 BPW



Артикул: **S498111020117**  
OEM: **05.574.82.87.3**

BPW 6 отверстий  
120/135/150/165/180  
/250 d38 z10



Рычаг регулировочный  
автоматический (80019D)  
6 отв. 250/180/165/150/135/  
120 BPW



Артикул: **212022630757**  
OEM: **79212C**  
**81.50610-6231**

MAN



Рычаг регулировочный  
автоматический SAF SAE 1  
1/2"-10



Артикул: **888031011307**  
OEM: **72576C**

SAF



Рычаг регулировочный  
автоматический задний  
лев/прав Scania ось AD90











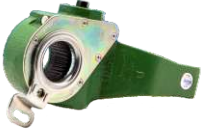











Артикул: **986051043088**  
OEM: **72662C**  
**1 789 560**

Scania3/4 series AD90



Наименование	Фото	Артикул, OEM	Применяемость	QR-код
Рычаг регулировочный автоматический задний лев/прав КАМАЗ		Артикул: <b>888011031105E05</b> OEM: <b>79620</b>	КАМАЗ 43114, 43118, 5350, 4326, 44108, 6426	
Рычаг регулировочный автоматический задний левый (средний правый) МАЗ		Артикул: <b>243192521406E05</b> OEM: <b>543213502136</b>	МАЗ	
Рычаг регулировочный автоматический задний левый DAF		Артикул: <b>931011020407</b> OEM: <b>72538C</b> <b>159589</b>	DAF	
Рычаг регулировочный автоматический задний левый MAN		Артикул: <b>231062631447</b> OEM: <b>79208C</b> <b>81.50610-6211</b>	MAN	
Рычаг регулировочный автоматический задний левый RVI		Артикул: <b>971012833507</b> OEM: <b>79305C</b> <b>5010260028</b>	Renault Premium/ Magnum	
Рычаг регулировочный автоматический задний левый Scania		Артикул: <b>981051043088</b> OEM: <b>72660C</b> <b>278737</b>	Scania 143 Ad80	
Рычаг регулировочный автоматический задний левый КАМАЗ		Артикул: <b>236011031287E05</b> OEM: <b>79261</b>	КАМАЗ 6520, 6522, 6460	
Рычаг регулировочный автоматический задний правый (средний левый) МАЗ		Артикул: <b>240192521406E05</b> OEM: <b>543213502135</b>	МАЗ	
Рычаг регулировочный автоматический задний правый DAF		Артикул: <b>932011020407</b> OEM: <b>72539C</b> <b>159590</b>	DAF	
Рычаг регулировочный автоматический задний правый MAN		Артикул: <b>232062631447</b> OEM: <b>79209C</b> <b>81.50610-6210</b>	MAN	

Наименование	Фото	Артикул, OEM	Применяемость	QR-код
Рычаг регулировочный автоматический задний правый RVI		Артикул: <b>970012833507</b> OEM: <b>79304C</b> <b>5010260027</b>	Renault Premium/ Magnum	
Рычаг регулировочный автоматический задний правый Scania		Артикул: <b>980051043088</b> OEM: <b>72661C</b> <b>278738</b>	Scania143 Ad80	
Рычаг регулировочный автоматический задний правый КАМАЗ		Артикул: <b>235011031287E05</b> OEM: <b>72538C</b> <b>159589</b>	КАМАЗ 6520, 6522,6460	
Рычаг регулировочный автоматический к-кт 2 шт 120/135/150/165/180/250 BPW		Артикул: <b>D999111020507</b> OEM: <b>72875D</b>	BPW 6 отверстий 120/135/150/165/180/250 d38 z10 угол контрольного рычага 50°	
Рычаг регулировочный автоматический лев/прав 6 отв. BPW, SAF		Артикул: <b>999111020507</b> OEM: <b>72875D</b>	BPW 6 отверстий 120/135/150/165/180/250 d38 z10 угол контрольного рычага 50°	
Рычаг регулировочный автоматический лев/прав SAF SAE 1 1/2" 10		Артикул: <b>498111010417</b> OEM: <b>80022S</b> <b>3.434.3502.03</b>	SAF L=105/125/140/155/ 180/250 z10 угол контрольного рычага 90°	
Рычаг регулировочный автоматический лев/прав SAF SAE 1 1/2" 10		Артикул: <b>999111021307</b> OEM: <b>79149C</b> <b>9002113</b>	SAF L=105/125/140/155/ 180/250 z10 угол контрольного рычага 130°	
Рычаг регулировочный автоматический левый МАЗ		Артикул: <b>244192521406E05</b> OEM: <b>642263502135010</b>	МАЗ	
Рычаг регулировочный автоматический передний лев/прав МВ		Артикул: <b>994012633587</b> OEM: <b>72059C</b> <b>357 420 05 38</b>	МВ 0303/371/404/405	
Рычаг регулировочный автоматический передний левый DAF		Артикул: <b>255021021557</b> OEM: <b>72524C</b>	DAF	

Наименование	Фото	Артикул, OEM	Применяемость	QR-код
Рычаг регулировочный автоматический передний левый MB		Артикул: <b>996022633397</b> OEM: <b>72593C</b>	MB	
Рычаг регулировочный автоматический передний левый Scania		Артикул: <b>978011040738</b> OEM: <b>72663C</b>	Scania	
Рычаг регулировочный автоматический передний левый Scania		Артикул: <b>928011040848</b> OEM: <b>79443C</b> <b>1 789 568</b>	Scania3/4 series	
Рычаг регулировочный автоматический передний левый КАМАЗ		Артикул: <b>494011031507</b> OEM: <b>80039C</b>	КАМАЗ 4326, 43114, 43118	
Рычаг регулировочный автоматический передний левый КАМАЗ		Артикул: <b>971011031207</b> OEM: <b>79259C</b>	КАМАЗ 6520	
Рычаг регулировочный автоматический передний правый DAF		Артикул: <b>254021021557</b> OEM: <b>72523C</b>	DAF	
Рычаг регулировочный автоматический передний правый MAN		Артикул: <b>219022633397</b> OEM: <b>79211C</b> <b>81.50610-6212</b>	MAN	
Рычаг регулировочный автоматический передний правый Scania		Артикул: <b>927011040848</b> OEM: <b>79442C</b> <b>1 789 567</b>	Scania3/4 series	
Рычаг регулировочный автоматический передний правый Scania		Артикул: <b>979011040738</b> OEM: <b>72664C</b> <b>276526</b>	Scania124,143 AM55/56/60/61/70	
Рычаг регулировочный автоматический передний правый КАМАЗ		Артикул: <b>495011031507</b> OEM: <b>80040C</b>	КАМАЗ 4326, 43114, 43118	

Наименование	Фото	Артикул, OEM	Применяемость	QR-код
--------------	------	--------------	---------------	--------

Рычаг регулировочный автоматический передний правый КАМАЗ



Артикул: **970011031207**  
OEM: **79258C**

КАМАЗ 6520



## Рычаг регулировочный механический

Рычаг регулировочный задний 10 тн. левый КАМАЗ



Артикул: **65043011016**  
OEM: **5511-3502237**

КАМАЗ 5320, 53212, 5410, 54112, 55102, 5511, СЗАП



Рычаг регулировочный задний 10 тн. правый КАМАЗ



Артикул: **65143011016**  
OEM: **5511-3502136**

КАМАЗ 5320, 53212, 5410, 54112, 55102, 5511, СЗАП



Рычаг регулировочный задний 8 тн. левый КАМАЗ



Артикул: **64935011016**  
OEM: **5320-3502237**

КАМАЗ 5320, 53212, 5410, 55102, 54112, 5511



Рычаг регулировочный задний 8 тн. правый КАМАЗ



Артикул: **64835011016**  
OEM: **5320-3502136**

КАМАЗ 5320, 53212, 5410, 55102, 54112, 5511



Рычаг регулировочный задний ЕВРО левый КАМАЗ



Артикул: **65343011016**  
OEM: **53229-3502237**

КАМАЗ-ЕВРО 43114, 43118, 4326, 43253, 43269, 53215, 54115, 55111, 65115, 65116, 65117, 6540, 53228, 65111, 53229



Рычаг регулировочный задний ЕВРО правый КАМАЗ



Артикул: **65243011016**  
OEM: **53229-3502136**

КАМАЗ-ЕВРО 43114, 43118, 4326, 43253, 43269, 53215, 54115, 55111, 65115, 65116, 65117, 6540, 53228, 65111, 53229



Рычаг регулировочный задний левый КАМАЗ



Артикул: **237011031105E05**  
OEM: **79364**

КАМАЗ с ABS



Рычаг регулировочный задний левый МАЗ











Артикул: **7105722516**  
OEM: **5434-3501136-010**

МАЗ





Наименование	Фото	Артикул, OEM	Применяемость	QR-код
Рычаг регулировочный задний правый КАМАЗ		Артикул: <b>238011031105E05</b> OEM: <b>79365</b>	КАМАЗ с ABS	
Рычаг регулировочный задний правый МАЗ		Артикул: <b>7105712516</b> OEM: <b>5434-3501135-010</b>	МАЗ	
Рычаг регулировочный МАЗ		Артикул: <b>75400011025</b> OEM: <b>500-3501136</b>	МАЗ	
Рычаг регулировочный механический 5 отв. 120/150/180/220/250 BPW		Артикул: <b>6060021057</b> OEM: <b>05.174.52.61.0</b>	BPW 5 отверстий 120/150/180/220/250 d38/14 z10	
Рычаг регулировочный механический 5 отв. 127/152/178/203/230 SAF		Артикул: <b>6240011047</b> OEM: <b>2 175 0294 00</b>	SAF 4 отверстий 127/152/178/203 d14/18 L=272	
Рычаг регулировочный механический 7 отв. 2 ряда BPW		Артикул: <b>6250011077</b> OEM: <b>05.174.65.13.0</b>	BPW 7 отверстий 120/135/150/165/180/220/250 d38/14 z10	
Рычаг регулировочный передний КАМАЗ		Артикул: <b>64700011016</b> OEM: <b>5320-3501136</b>	КАМАЗ 4310, 43105, 43114, 43118, 4326, 5320, 53212, 5410, 55102, 5511, НЕФАЗ, Урал	
Рычаг регулировочный универсальный 32 мм 10 зуб 2 отв		Артикул: <b>6000041125</b> OEM: <b>R824009</b>	31,8 мм 10 зуб. 2 отв. 4,5-5,5 Универсальная	
Рычаг регулировочный универсальный 38 мм 10 зуб 2 отв		Артикул: <b>6000021025</b> OEM: <b>R824001</b>	38 мм 10 зуб. 2 отв. 5,5-6,6 Универсальная	
Рычаг регулировочный универсальный 38 мм 28 зуб 2 отв		Артикул: <b>6000022825</b> OEM: <b>R824004</b>	38 мм 28 зуб. 2 отв. 5,5-6,6 Универсальная	

Наименование

Фото

Артикул, OEM

Применяемость

QR-код

## Система ABS

Кабель модулятора с диагностикой, 6м модулятор + 3м диагностика



Артикул: 40001806262

Прицепная техника



Кабель модулятора с диагностикой, 6м модулятор + 6м диагностика



Артикул: 40001903058

Прицепная техника



Кабель модулятора с диагностикой, 10м модулятор + 3м диагностика



Артикул: 40001903059

Прицепная техника



Кабель модулятора с диагностикой, 10м модулятор + 6м диагностика



Артикул: 40001904108

Прицепная техника



Кабель модулятора с диагностикой, 14м модулятор + 3м диагностика



Артикул: 40001904107

Прицепная техника



Кабель диагностики, 3м (вторая часть, тестер)



Артикул: CM-13-07-1010

Прицепная техника



Кабель диагностики, 6м (первая часть, а/м)



Артикул: 40001904101

Прицепная техника



Тестер ABS



Артикул: 36302900020

Прицепная техника



Кабель диагностики, 3м (первая часть)



Артикул: CM-15-01-0710

Прицепная техника



Наименование

Фото

Артикул, OEM

Применяемость

QR-код

## Сцепление

Диск сцепления ведомый  
380WGVZ 46x50-24N Volvo



Артикул: **1600106019**  
OEM: **1878001216**

Volvo



Диск сцепления ведомый  
430WGTZ 2"-10N КАМАЗ  
5490 ZF AS Tronic, DAF,  
MAN, MB



Артикул: **1600102016**  
OEM: **1878080037**

КАМАЗ 5490 ZF AS Tronic, DAF, MAN, MB



Диск сцепления ведомый  
430WGTZ 2"-10N КАМАЗ  
6520, МАЗ, MAN, RVI



Артикул: **1600102013**  
OEM: **1878004832**

МАЗ, MAN, RVI



Диск сцепления ведомый  
КАМАЗ 205



Артикул: **16118000205**  
OEM: **1878000205**

КАМАЗ-ЕВРО  
(КПП-ZF-16S-151,  
8S-1315, 16S-1825,  
16S-182, MFZ-430)

Диск сцепления ведомый  
КАМАЗ 206



Артикул: **16118000206**  
OEM: **1878000206**

КАМАЗ-ЕВРО  
(КПП-154,ZF-9S-109, 152,  
154, 161 MFZ-430)

Диск сцепления нажимной  
MFZ430 Volvo B10, FM



Артикул: **1601106012**  
OEM: **3483034033**

Volvo B10, FM



Диск сцепления нажимной  
MFZ430 Volvo FH, FM



Артикул: **1601106015**  
OEM: **3483034034**

Volvo FH, FM



Корзина сцепления  
КАМАЗ



Артикул: **16102083118**  
OEM: **323482083118**



КАМАЗ-ЕВРО-2  
(КПП-154, КПП-ZF-16S  
-151 1825 182, ZF-9S-109  
152 154 161, ZF-8S-1315 )  
MFZ-430

Подшипник выжимной  
KZISZ-5 КАМАЗ 5490, DAF,  
Iveco, MAN



Артикул: **1602104001**  
OEM: **3151 000 493**

КАМАЗ 5490 OM457  
КПП ZF, DAF, Iveco,  
MAN, MB, Renault

Наименование	Фото	Артикул, OEM	Применяемость	QR-код
Подшипник выжимной КАМАЗ, МАЗ, DAF, MAN		Артикул: 16101001051 OEM: 3151 000 034	КАМАЗ 43118, 44108, 5460, 6460, 65115, 65116, 65117, 6520, 6522, 65225, 6540, НЕФАЗ, DAF, MAN	

## Трубка полиамидная



























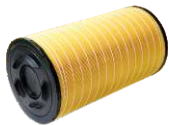

Трубка ПЛМ (полиамидная) (d 10x1) 25м		Артикул: 01010031BK OEM: 828 251 110 6	Грузовики и прицепная техника	
Трубка ПЛМ (полиамидная) (d 10x1.5) 25м		Артикул: 01015031BK OEM: 828 252 110 6	Грузовики и прицепная техника	
Трубка ПЛМ (полиамидная) (d 10x1.5) двухслойная 25м		Артикул: D01015031BK OEM: 828 252 110 6	Грузовики и прицепная техника	
Трубка ПЛМ (полиамидная) (d 12x1.5) 25м		Артикул: 01215031BK OEM: 828 251 112 6	Грузовики и прицепная техника	
Трубка ПЛМ (полиамидная) (d 12x1.5) двухслойная 25м		Артикул: D01215031BK OEM: 828 251 112 6	Грузовики и прицепная техника	
Трубка ПЛМ (полиамидная) (d 14x1.5) 25м		Артикул: 01415031BK OEM: 828 251 114 6	Грузовики и прицепная техника	
Трубка ПЛМ (полиамидная) (d 16x2) 25м		Артикул: 01620031BK OEM: 828 002 101 66	Грузовики и прицепная техника	
Трубка ПЛМ (полиамидная) (d 4x1) 25м		Артикул: 00410031BK OEM: 828 251 934 6	Грузовики и прицепная техника	

Фото	Артикул, OEM	Применяемость	QR-код
<p>Трубка ПЛМ (полиамидная) (d 6x1) 25м</p> 	<p>Артикул: <b>00610031BK</b> OEM: <b>828 251 106 6</b></p>	Грузовики и прицепная техника	
<p>Трубка ПЛМ (полиамидная) (d 8x1) 25м</p> 	<p>Артикул: <b>00810031BK</b> OEM: <b>828 251 108 6</b></p>	Грузовики и прицепная техника	

## Фильтр магистральный

<p>Фильтр магистральный M22x1.5 20 bar</p> 	<p>Артикул: <b>35110130010</b> OEM: <b>432 500 020 0</b></p>	BPW, DAF, Iveco, Kogel, Krone, MAN, MB, Neoplan, Renault, SAF, Scania, Schmitz, Volvo	
--	--	--	---

## Фильтры

<p>Фильтр воздушный (вставка) D-181 d-167 H-473 КАМАЗ 5490</p> 	<p>Артикул: <b>RL1109AB39</b> OEM: <b>CF 1820</b></p>	КАМАЗ-5490	
<p>Фильтр воздушный наружный А-297, В-200, Н-498 КАМАЗ 5490</p> 	<p>Артикул: <b>RL1109AB38</b> OEM: <b>C301330</b></p>	КАМАЗ 5490	
<p>Фильтр воздушный D-265 d-170 H-511 MAN</p> 	<p>Артикул: <b>RL1109AA09</b> OEM: <b>E428L01</b></p>	MAN	
<p>Фильтр воздушный D-265 d-170 H-530 MB Actros II/Axor II</p> 	<p>Артикул: <b>RL1109AA25</b> OEM: <b>E603L</b></p>	MB Actros II/Axor II	
<p>Фильтр воздушный D-282 d-147 H-507 DAF XF</p> 	<p>Артикул: <b>RL1109AB21</b> OEM: <b>E1084L</b></p>	DAF Xf105	



Наименование	Фото	Артикул, OEM	Применяемость	QR-код
Фильтр воздушный D-303 d-167 H-446 SCANIA		Артикул: OEM: <b>RL1109AA30</b> <b>E1013L</b>	SCANIA	
Фильтр воздушный D-303 d-167 H-526 SCANIA		Артикул: OEM: <b>RL1109AA28</b> <b>E1033L</b>	SCANIA	
Фильтр воздушный D-310 d-177 H-464 SCANIA		Артикул: OEM: <b>RL1109AB30</b> <b>E424L</b>	MAZ	
Фильтр воздушный D-314 d-206 H-458 IVECO		Артикул: OEM: <b>RL1109AB23</b> <b>E681L</b>	IVECO	
Фильтр воздушный D-332 d-200 H-414 VOLVO Fh12		Артикул: OEM: <b>RL1109AA86</b> <b>E316L</b>	VOLVO Fh12	
Фильтр воздушный салона DAF XF95/105/106		Артикул: OEM: <b>RL1109AB43</b> <b>E944LI</b>	DAF XF95/105/106	
Фильтр воздушный салона IVECO		Артикул: OEM: <b>RL1109AB47</b> <b>E1908LI</b>	IVECO	
Фильтр воздушный салона MB Actros		Артикул: OEM: <b>RL1109AB44</b> <b>E931LI01</b>	MB ACTROS	
Фильтр воздушный салона RVI, VOLVO		Артикул: OEM: <b>RL1109AB45</b> <b>E3937LI</b>	RVI, VOLVO	
Фильтр воздушный салона SCANIA		Артикул: OEM: <b>RL1109AB41</b> <b>E2960LI</b>	SCANIA	

Наименование	Фото	Артикул, OEM	Применяемость	QR-код
Фильтр воздушный салона SCANIA		Артикул: <b>RL1109AB41</b> OEM: <b>E2960LI</b>	SCANIA	
Фильтр воздушный салона VOLVO		Артикул: <b>RL1109AA82</b> OEM: <b>E947LI</b>	VOLVO	
Фильтр воздушный салона КАМАЗ 5490/5460, МВ Axor II		Артикул: <b>RL1109AB42</b> OEM: <b>E980LI</b>	КАМАЗ 5490/5460, МВ Axor II	
Фильтр масляный 1 1/2-12UN Cummins		Артикул: <b>RL6140AA03</b> OEM: <b>3889310</b>	CUMMINS, KOMATSU	
Фильтр масляный 1 1/8-16UN Iveco, ГАЗон NEXT ЯМЗ-534		Артикул: <b>RL6140AC07</b> OEM: <b>H200W</b>	Iveco, ГАЗон NEXT ЯМЗ-534	
Фильтр масляный 1 1/8-16UN RVI, Scania, Volvo		Артикул: <b>RL6140AC05</b> OEM: <b>H200W40</b>	RVI, Scania, Volvo	
Фильтр масляный 1 1/8-16UN RVI, Scania, Volvo		Артикул: <b>RL6140AC03</b> OEM: <b>H200W20</b>	RVI, Scania, Volvo	
Фильтр масляный А-93, Н-212, С-86 DAF		Артикул: <b>RL1109AB44</b> OEM: <b>H18W01</b>	DAF, IVECO, MAN, RVI	
Фильтр масляный 1 1/8-UN КАМАЗ 4308, CUMMINS		Артикул: <b>RL6140AC06</b> OEM: <b>H19W08</b>	КАМАЗ 4308, CUMMINS	
Фильтр масляный 1 3/8-16UN RVI, Volvo		Артикул: <b>RL6140AA13</b> OEM: <b>H200WN01</b>	RVI, Volvo	

Наименование	Фото	Артикул, OEM	Применяемость	QR-код
Фильтр масляный 2 1/4-12UN CASE IH, CUMMINS, JOHN DEERE, NEW HOLLAND		Артикул: OEM: <b>RL6140AB93</b> <b>H300W03</b>	CASE IH, CUMMINS, JOHN DEERE, NEW HOLLAND	
Фильтр масляный 3/8-16UN-2B Volvo, RVI		Артикул: OEM: <b>RL6140AA02</b> <b>7420541379</b>	Renault, Volvo	
Фильтр масляный M27x2 КАМАЗ, CUMMINS, DAF, IVECO		Артикул: OEM: <b>RL6140AB85</b> <b>H19W10</b>	КАМАЗ, CUMMINS, DAF, IVECO	
Фильтр масляный элемент DAF		Артикул: OEM: <b>RL6140AB69</b> <b>E89H D213</b>	DAF	
Фильтр масляный элемент MAN		Артикул: OEM: <b>RL6140AB18</b> <b>E422H D86</b>	MAN	
Фильтр масляный элемент MB Actros, RVI		Артикул: OEM: <b>RL6140AA01</b> <b>5411800209</b>	Mercedes-Benz	
Фильтр масляный элемент SCANIA		Артикул: OEM: <b>RL6140AC04</b> <b>E123H01 D194</b>	SCANIA	
Фильтр масляный элемент КАМАЗ 5490, MB Axor OM 457, FREIGHTLINER		Артикул: OEM: <b>RL6140AA39</b> <b>E175H D129</b>	КАМАЗ 5490, MB Axor OM 457, FREIGHTLINER	
Фильтр топливный 1-14UNF RVI, VOLVO		Артикул: OEM: <b>RL6141BC48</b> <b>H700WK</b>	RVI, VOLVO	
Фильтр топливный 1-14UNS (PI270x)		Артикул: OEM: <b>RL6141BA06</b> <b>PI270x</b>	КАМАЗ	

Наименование	Фото	Артикул, OEM	Применяемость	QR-код	
Фильтр топливный 1-14UNS (PI420x)		Артикул: OEM:	<b>RL6141BA01</b> <b>1433649</b>	DAF, КАМАЗ	
Фильтр топливный 1-14UNS DAF, MAN, VOLVO		Артикул: OEM:	<b>RL6141BC49</b> <b>H7090WK30</b>	DAF, MAN, VOLVO	
Фильтр топливный 1-14UNS MB		Артикул: OEM:	<b>RL6141BA02</b> <b>4771302</b>	Mercedes-Benz	
Фильтр топливный 1-14UNS RVI, VOLVO		Артикул: OEM:	<b>RL6141BC47</b> <b>H328WK</b>	RVI, VOLVO	
Фильтр топливный 1-14UNS SCANIA, VOLVO		Артикул: OEM:	<b>RL6141BC50</b> <b>H704WK</b>	SCANIA, VOLVO	
Фильтр топливный 1-14UNS VOLVO		Артикул: OEM:	<b>RL6141BA04</b> <b>1296851</b>	Scania, Volvo	
Фильтр топливный M14x1.5 IVECO		Артикул: OEM:	<b>RL6141BA78</b> <b>H70WK09</b>	IVECO	
Фильтр топливный M16x1.5 CASE IH, IVECO, NEW HOLLAND		Артикул: OEM:	<b>RL6141BC22</b> <b>H152WK</b>	CASE IH, IVECO, NEW HOLLAND	
Фильтр топливный M16x1.5 MAN, RVI, SCANIA, КАМАЗ		Артикул: OEM:	<b>RL6141BA07</b> <b>5000814227</b>	Renault, Scania, Volvo	
Фильтр топливный M18x1,5 VOLVO		Артикул: OEM:	<b>RL6141BB41</b> <b>H18WK03</b>	VOLVO	

Наименование	Фото	Артикул, OEM	Применяемость	QR-код
<b>Фильтр топливный M18x1.5 МАЗ Евро-3/4, RVI</b>		Артикул: <b>RL6141BC41</b> OEM: <b>H18WDK02</b>	<b>МАЗ Евро-3/4, RVI</b>	
<b>Фильтр топливный M20x1.5 КАМАЗ, CUMMINS, DAF, IVECO, NEW HOLLAND</b>		Артикул: <b>RL6141BC30</b> OEM: <b>H191WK</b>	<b>КАМАЗ, CUMMINS, DAF, IVECO, NEW HOLLAND</b>	
<b>Фильтр топливный M24x1.5 SCANIA</b>		Артикул: <b>RL6141BC44</b> OEM: <b>H17WK11</b>	<b>SCANIA</b>	
<b>Фильтр топливный M30x1.5 VOLVO, RVI</b>		Артикул: <b>RL6141BA05</b> OEM: <b>7420972291</b>	<b>Renault, Volvo</b>	
<b>Фильтр топливный КАМАЗ Евро-3/4/5</b>		Артикул: <b>RL6141BC25</b> OEM: <b>6w.24.064.00</b>	<b>КАМАЗ Евро-3/4/5</b>	
<b>Фильтр топливный элемент DAF</b>		Артикул: <b>RL6141BC18</b> OEM: <b>E82KP D36</b>	<b>DAF</b>	
<b>Фильтр топливный элемент MAN</b>		Артикул: <b>RL6141BA23</b> OEM: <b>E422KP D98</b>	<b>MAN</b>	
<b>Фильтрующий элемент топлива А-85, В-38, Н-187 SCANIA</b>		Артикул: <b>RL6141BC45</b> OEM: <b>E57KP D73</b>	<b>SCANIA</b>	
<b>Фильтрующий элемент топлива А-83, В-38, Н-185 SCANIA</b>		Артикул: <b>RL6141BC43</b> OEM: <b>E68KP01 D73</b>	<b>SCANIA</b>	
<b>Фильтр топливный элемент КАМАЗ 5490</b>		Артикул: <b>RL6141BC26</b> OEM: <b>6w.26.068.00</b>	<b>КАМАЗ 5490</b>	



Наименование

Фото

Артикул, OEM

Применяемость

QR-код

Фильтр топливный  
элемент КАМАЗ 5490, МВ



Артикул:  
ОЕМ:

**RL6141BA03**  
**H200W20**

RVI, Scania, Volvo



## Цилиндр пневматический

Цилиндр пневматический  
35\*65 КАМАЗ



Артикул:  
ОЕМ:

**21350030040**  
**100.3570210**

КАМАЗ 4310, 43101,  
4326, 43261, 4350,  
43501, 5297, 5315,  
5320, 53212, 53228,  
65111, 5350, 53501,  
53504, ЗИЛ, МАЗ,  
Урал



## Шланг прицепа винтовой

Шланг прицепа  
винтовой  
ЕВРО желтый (L- 7.5  
метра,  
ДВУХСЛОЙНЫЙ) (16\*1,5)



Артикул:  
ОЕМ:

**37300510020**  
**5410-5009052**  
**452 711 057 0**

Прицепная техника



Шланг прицепа  
винтовой  
ЕВРО желтый (L- 7.5  
метра,  
ДВУХСЛОЙНЫЙ) (22\*1,5)



Артикул:  
ОЕМ:

**37300510040**  
**5410-5009052**  
**452 711 059 0**

Прицепная техника



Шланг прицепа  
винтовой  
ЕВРО желтый (L- 7.5  
метра,  
ОДНОСЛОЙНЫЙ) (16\*1,5)



Артикул:  
ОЕМ:

**37300150010**  
**5410-5009052**  
**452 711 057 0**

Прицепная техника



Шланг прицепа  
винтовой  
ЕВРО желтый (L- 7.5  
метра,  
ОДНОСЛОЙНЫЙ) (22\*1,5)



Артикул:  
ОЕМ:

**37300150030**  
**5410-5009052**  
**452 711 059 0**

Прицепная техника



Шланг прицепа  
винтовой  
ЕВРО красный (L- 7.5  
метра,  
ДВУХСЛОЙНЫЙ) (16\*1,5)



Артикул:  
ОЕМ:

**37300510010**  
**5410-5009052**  
**452 711 056 0**

Прицепная техника



Шланг прицепа винтовой  
ЕВРО красный (L- 7.5  
метра,  
ДВУХСЛОЙНЫЙ) (22\*1,5)



Артикул:  
ОЕМ:







**37300510030**  
**5410-5009052**  
**452 711 058 0**

Прицепная техника



Фото	Артикул, OEM	Применяемость	QR-код
<p>Шланг прицепа винтовой ЕВРО красный (L- 7.5 метра, Однослойный) (16*1,5)</p> 	<p>Артикул: <b>37300140010</b> OEM: <b>5410-5009052</b> <b>452 711 056 0</b></p>	Прицепная техника	
<p>Шланг прицепа винтовой ЕВРО красный (L- 7.5 метра, Однослойный) (22*1,5)</p> 	<p>Артикул: <b>37300140030</b> OEM: <b>5410-5009052</b> <b>452 711 058 0</b></p>	Прицепная техника	

## Шумоглушитель

<p>Шумоглушитель M22x1,5</p> 	<p>Артикул: <b>37540420050</b> OEM: <b>432 407 060 0</b></p>	DAF, FORD, Iveco, Krone, Kinglong, KÄSSBOHRER, Kogel, MAN, MB, Renault, Scania, Schmitz, Volvo	
<p>Шумоглушитель на защелке</p> 	<p>Артикул: <b>35110030058</b> OEM: <b>8088-000000</b> <b>452 711 059 0</b></p>	DAF, Iveco, MAN, Neoplan, Renault, Scania, Volvo, КАМАЗ	
<p>Шумоглушитель под хомут</p> 	<p>Артикул: <b>35110070238</b> OEM: <b>4324070120</b></p>	КАМАЗ, Иномарки	

## Элемент упругий

<p>Тяга уровня пола BPW, KÖGEL, SAF, Schmitz</p> 	<p>Артикул: <b>29080060088</b> OEM: <b>433 401 003 0</b></p>	BPW, DAF, Iveco, Kogel, Krone, Lohr, MAN, MB, Renault, SAF, Scania, Schmitz	
<p>Элемент упругий регулятора тормозных сил L=260мм КАМАЗ, МАЗ</p> 	<p>Артикул: <b>35230060080</b> OEM: <b>8638-3533110</b></p>	КАМАЗ 5320, 5511, НЕФАЗ	

## Энергоаккумулятор

Энергоаккумулятор барабанного тормоза тип 24/24 Volvo



Артикул: 35300601790  
ОЕМ: 925 431 095 0

Volvo



Энергоаккумулятор барабанного тормоза тип 24/24 КАМАЗ, МАЗ, ПАЗ, УРАЛ



Артикул: 35300618610  
ОЕМ: 100.3519200  
925 491 141 0

MAN, MB, Renault, Scania, Schmitz, Volvo, КАМАЗ 4310, 43114, 43253, 4326, 43502, 5297, 53228, 53229, 65111, 65115, 65116, 6540, ЗИЛ, МАЗ, НЕФАЗ, ПАЗ, ПТЗ, СЗАП



Энергоаккумулятор барабанного тормоза тип 24/30 BPW, Schmitz



Артикул: 35301202190  
ОЕМ: 925 376 106 0

BPW, DAF, Kogel, ROR, Scania, Schmitz, Volvo



Энергоаккумулятор барабанного тормоза тип 30/30 BPW, Schmitz, КАМАЗ



Артикул: 35300307860  
ОЕМ: 925 377 100 0

BPW, DAF, Kogel, Krone, Renault, SAF, Scania, Schmitz, Volvo



Энергоаккумулятор дискового тормоза тип 14/16 DAF, RVI



Артикул: 35302410150  
ОЕМ: 9254263000

DAF, RVI



Энергоаккумулятор дискового тормоза тип 14/16 ГАЗон NEXT



Артикул: 35302410650  
ОЕМ: C41R11.3519130  
925 488 030 0

ГАЗон NEXT



Энергоаккумулятор дискового тормоза тип 16/24 BPW, SAF, Schmitz



Артикул: 35304510320  
ОЕМ: 925 384 001 0

BPW, SAF, Schmitz



Энергоаккумулятор дискового тормоза тип 20/24 BPW, SAF



Артикул: 35303601050  
ОЕМ: 925 380 101 0

BPW, SAF



Энергоаккумулятор дискового тормоза тип 24/16 DAF, Scania



Артикул: 35308500010  
ОЕМ: 9254612900

DAF, Scania



Наименование	Фото	Артикул, OEM	Применяемость	QR-код
Энергоаккумулятор дискового тормоза тип 24/24 MB		Артикул: <b>35300610270</b> OEM: <b>BS9520</b>	MB	
Энергоаккумулятор дискового тормоза тип 24/30 Scania		Артикул: <b>35308400060</b> OEM: <b>35308400060 (BS8500)</b>	Scania	
Энергоаккумулятор тип 20/20 КАМАЗ, МАЗ, ПАЗ		Артикул: <b>35306602850</b> OEM: <b>100.3519100-10</b>	КАМАЗ 5320, 53212, 5410, 54112, 5511, 55102, 4310, 43101, 65115, ЗИЛ, МАЗ-6317, ПАЗ	
Энергоаккумулятор тип 20/20 КАМАЗ, ПАЗ, МАЗ		Артикул: <b>35306602870</b> OEM: <b>100.3519100-30</b>	КАМАЗ 5320, 53212, 5410, 54112, 5511, 55102, 4310, 43101, 65115, ЗИЛ, МАЗ-6317	
Энергоаккумулятор тип 30/24 КАМАЗ, МАЗ, ПАЗ		Артикул: <b>35300106460</b> OEM: <b>25.3519301</b>	КАМАЗ 5315, 6520, 65222, 65226, 6460, 65201, 6560, 65224, 65221	

Обращаем внимание, что упоминание ТОВАРНЫХ ЗНАКОВ автомобилей необходимо исключительно для информирования покупателей о потребительских свойствах товара, о применяемости запасных частей к той или иной марке автомобиля. Данная информация не вводит потребителей в заблуждение касательно реализуемых запасных частей и его производителя, не нарушает права правообладателей указанных товарных знаков. Требование предоставлять покупателю необходимую и достоверную информацию о товаре, предлагаемом к продаже, обеспечивающую возможность их правильного выбора возложено на продавца (изготовителя) Законом «О защите прав потребителей» и ст. 495 ГК РФ.

 [sorl.ru](http://sorl.ru)



 [sorl.ru](https://www.instagram.com/sorl.ru)

